

SB_X



**MARTÍN
AZULEJOS**

 954 394 652



Alta capacidad de stock y logística

ALTA CAPACIDAD DE PRODUCCIÓN Y ALMACENAMIENTO QUE PERMITE CONTAR CON MILES DE UNIDADES EN STOCK



LA ALTA EFICIENCIA PRODUCTIVA NOS PERMITE OFRECER EN EL MERCADO PRECIOS COMPETITIVOS

Servicio exprés



NUESTRO SERVICIO EXPRÉS GARANTIZA LA ENTREGA DE LOS PRODUCTOS EN TIEMPO REDUCIDO. ASEGURANDO LA RAPIDEZ Y EFICIENCIA QUE NECESITAN LOS CLIENTES

Servicio post-venta



EXCELENTE SERVICIO POST-VENTA, ASESORAMIENTO Y/O MANTENIMIENTO

LOGÍSTICA



Embalaje seguro. Máxima protección, mínimas incidencias_

ADEMÁS, SUFRAGAMOS LA RECOGIDA DEL RESIDUO PARA SU RECICLAJE



Embalaje Seguro y eficiente

UN BUEN EMBALAJE GARANTIZA QUE EL PRODUCTO LLEGUE EN PERFECTAS CONDICIONES, EVITANDO DAÑOS DURANTE EL TRANSPORTE



Sostenibilidad, sí, gracias.

NOS HEMOS MARCADO AMBICIOSOS OBJETIVOS DE SOSTENIBILIDAD. APOSTAR POR MATERIAS PRIMAS INNOVADORAS, ORGÁNICAS O RECICLADAS ES LA CLAVE PARA TRANSFORMAR NUESTRA INDUSTRIA, REDUCIR LAS EMISIONES Y HACER UN USO MÁS LIMPIO Y EFICIENTE DEL AGUA Y LA ENERGÍA.

2025 / 100% ELIMINACIÓN DE PLÁSTICOS DE UN SOLO USO PARA NUESTROS CLIENTES.

2028 / REDUCCIÓN DE UN 25% DE NUESTRO CONSUMO DE AGUA EN NUESTRA CADENA DE SUMINISTRO.

2040 / CERO EMISIONES NETAS, REDUCIENDO COMO MÍNIMO EL 90% DE NUESTRA HUELLA DE CARBONO RESPECTO A 2018

AIDIMME
INSTITUTO TECNOLÓGICO



Calidad de principio a fin.

CUIDAMOS AL DETALLE TODOS LOS PROCESOS, DESDE EL DESARROLLO; PASANDO POR EL DISEÑO, FABRICACIÓN Y LAS PRUEBAS DE CALIDAD, HASTA LA ENTREGA E INSTALACIÓN, CUMPLIENDO CON UN SERVICIO RÁPIDO, EFECTIVO Y FÁCIL.

CALIDAD CERTIFICADA

2025 / COMPROMISO EMPRESARIAL DE IMPLEMENTACIÓN DE SISTEMAS DE PROTECCIÓN DEL MEDIO AMBIENTE

2025 / ENSAYOS Y CERTIFICACIÓN DE PRODUCTO SEGÚN NORMATIVA POR EL INSTITUTO TECNOLÓGICO AIDIMME

2026 / DECLARACIÓN AMBIENTAL DE PRODUCTO

SB_X Lo de siempre, ahora más fácil

En SB_X somos conscientes de que estamos en la era de la inmediatez y queremos hacer las cosas en el menor tiempo posible. Por eso, nuestros técnicos y diseñadores han tomado la iniciativa de coger los modelos más comunes dentro del mercado y los han llevado un paso más allá convirtiendo lo común en algo muy sencillo de instalar.

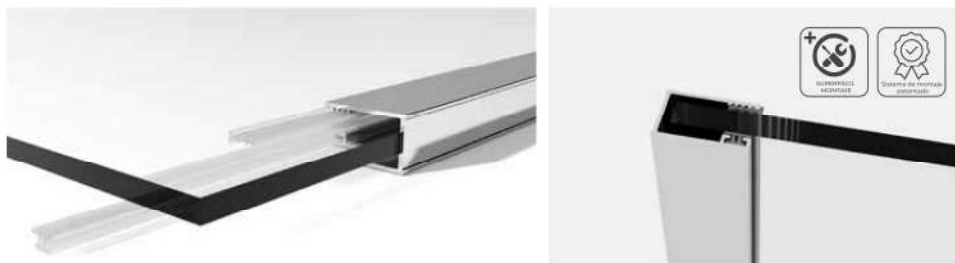

Sistema de montaje (PATENTADO) del modelo SCREEN con doble goma para una mejor fijación durante el montaje y un sellado más compacto.



Sistema de montaje (PATENTADO) del modelo EASY. Montaje fácil con soportes de guía que hacen la función de expansores y que van integrados en el perfil de pared con acabado minimalista.

SB_X EASY CLEAN



Vidrio común

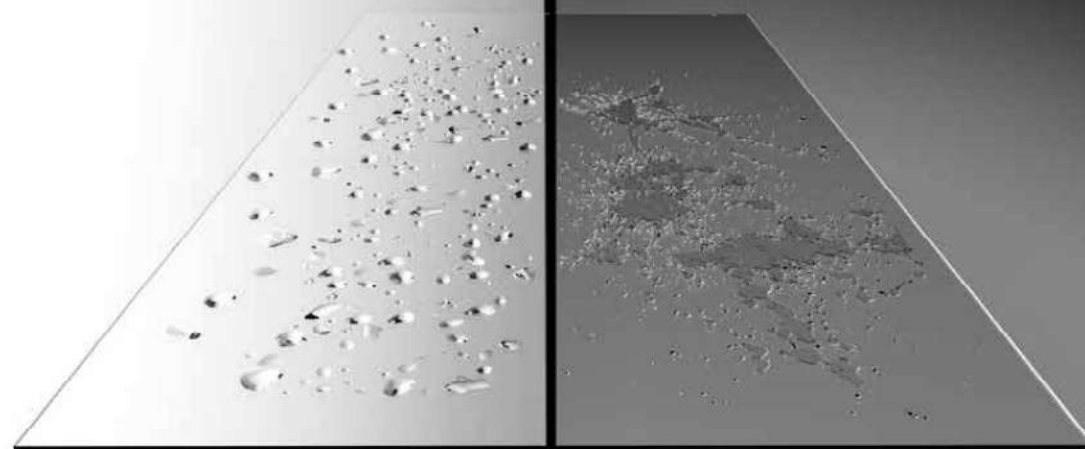

En nuestro afán por hacer fáciles las cosas, incorporamos en todos nuestros vidrios un tratamiento de nanotecnología que hemos denominado EASY CLEAN que facilita la limpieza de los vidrios y minimiza la adherencia de la cal.

Este tratamiento nanotecnológico se adhiere a los microporos del vidrio rellenándolos y haciendo que el agua sea repelida.

Índice_

STYLO - Frontal 1 Fijo + 1 Corredera

CROMO
018-023



BLACK GUN METAL
024-029



NEGRO MATE
030-035



ORO CEPILLADO
036-041



ORO ROSA CEPILLADO
042-047



EASY - Frontal 1 Fijo + 1 Corredera

CROMO
108-113



NEGRO MATE
114-119



STYLO - Frontal 2 Fijos + 2 Correderas

CROMO
048-053



BLACK GUN METAL
054-059



NEGRO MATE
060-065



ORO CEPILLADO
066-071



ORO ROSA CEPILLADO
072-077



EASY - Frontal 2 Fijos + 2 Correderas

CROMO
120-125



NEGRO MATE
126-131



STYLO - Entrada Vértice 2 Fijos + 2 Correderas

CROMO
078-083



BLACK GUN METAL
084-089



NEGRO MATE
090-095



ORO CEPILLADO
096-101



ORO ROSA CEPILLADO
102-107



EASY - Entrada Vértice 2 Fijos + 2 Correderas

CROMO
132-137



NEGRO MATE
138-143



SCREEN - Fijo ducha

CROMO
144-149



BLACK GUN METAL
150-155



BLANCO MATE
156-161



NEGRO MATE
162-167



ORO CEPILLADO
168-173



ORO ROSA CEPILLADO
174-179



Iconografía Un lenguaje propio de las mamparas de SB_X

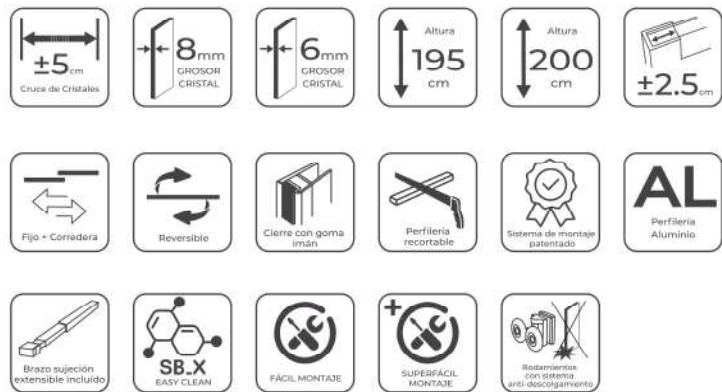



STYLO

FRONTAL 1 FIJO + 1 CORREDERA CROMO

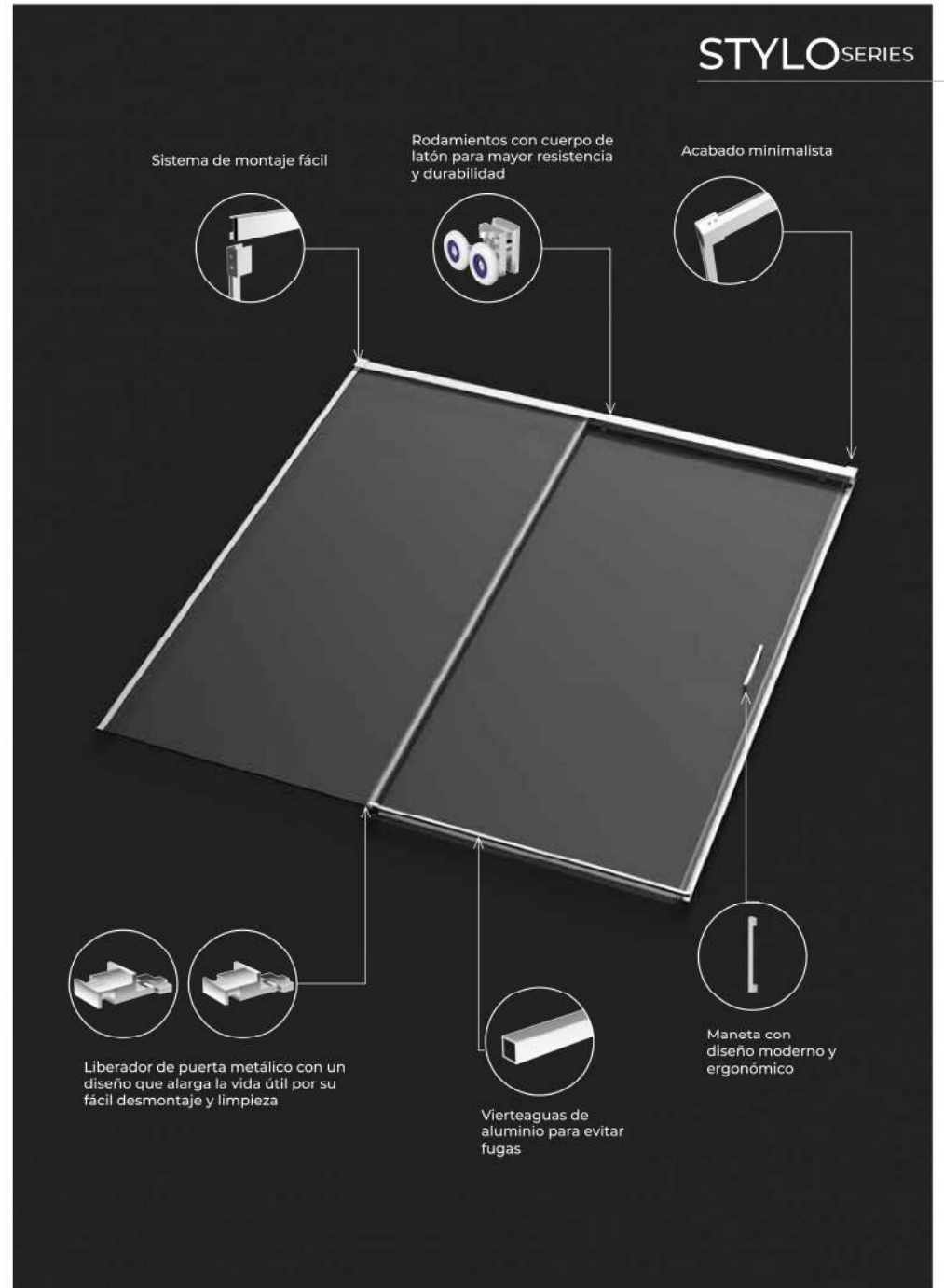

STYLO FRONTAL 1 FIJO + 1 CORREDERA CROMO



MEDIDA	REFERENCIA	RANGO DE MONTAJE	RANGO DE APERTURA	PUNTOS
100	STFC11T100	96,1-101	38-42,5	298
105	STFC11T105	101,1-106	41,1-45,6	304
110	STFC11T110	106,1-111	44,1-48,6	311
115	STFC11T115	111,1-116	46,5-51	317
120	STFC11T120	116,1-121	50-54,5	324
125	STFC11T125	121,1-126	53-57,5	330
130	STFC11T130	126,1-131	56-60,5	338
135	STFC11T135	131,1-136	58-62,5	345
140	STFC11T140	136,1-141	59,5-64	352
145	STFC11T145	141,1-146	61-65,5	359
150	STFC11T150	146,1-151	63-67,5	365
155	STFC11T155	151,1-156	65-69,5	372
160	STFC11T160	156,1-161	67,5-72	378
165	STFC11T165	161,1-166	69-73,5	385
170	STFC11T170	166,1-171	70,5-75	391
175	STFC11T175	171,1-176	72-76,5	392
180	STFC11T180	176,1-181	73,5-78	395

Los kits de montaje de los frontales 1 fijo + 1 corredera se fabrican en las medidas 120 - 140 - 160 - 180, cada modelo de mampara lleva el kit de montaje superior a su medida para cortar durante la instalación a la medida requerida.

Ejemplo: Una mampara de 150 llevará un kit de montaje de 160.

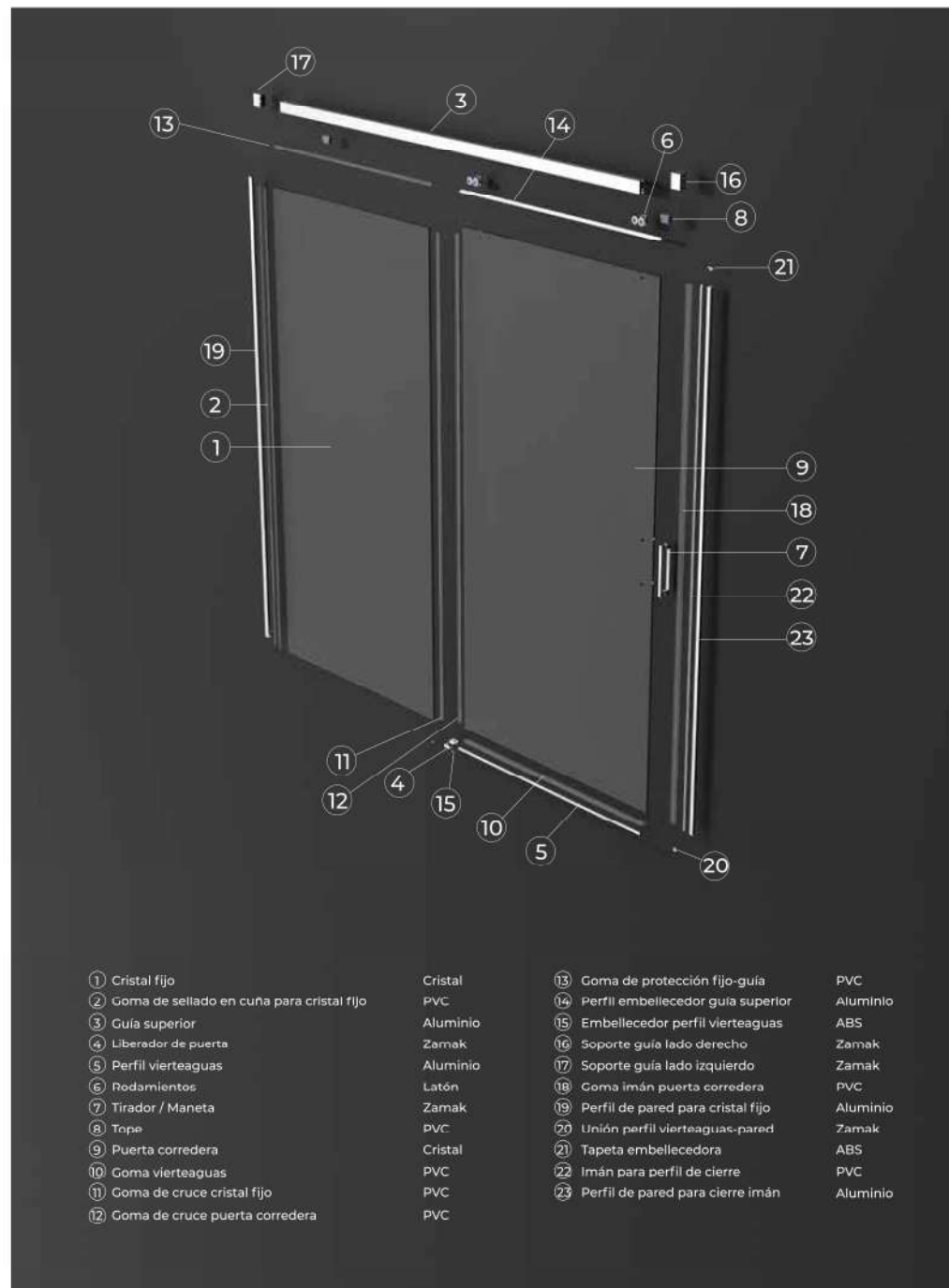

- | | | | | | |
|----|---|----------|----|-----------------------------------|----------|
| 1 | Cristal fijo | Cristal | 13 | Goma de protección fijo-guía | PVC |
| 2 | Goma de sellado en cuña para cristal fijo | PVC | 14 | Perfil embellecedor guía superior | Aluminio |
| 3 | Guía superior | Aluminio | 15 | Embellecedor perfil vierteaguas | ABS |
| 4 | Liberador de puerta | Zamak | 16 | Soporte guía lado derecho | Zamak |
| 5 | Perfil vierteaguas | Aluminio | 17 | Soporte guía lado izquierdo | Zamak |
| 6 | Redamientos | Latón | 18 | Goma imán puerta corredera | PVC |
| 7 | Tirador / Maneta | Zamak | 19 | Perfil de pared para cristal fijo | Aluminio |
| 8 | Tapé | PVC | 20 | Unión perfil vierteaguas-pared | Zamak |
| 9 | Puerta corredera | Cristal | 21 | Tapeta embellecedora | ABS |
| 10 | Goma vierteaguas | PVC | 22 | Imán para perfil de cierre | PVC |
| 11 | Goma de cruce cristal fijo | PVC | 23 | Perfil de pared para cierre imán | Aluminio |
| 12 | Goma de cruce puerta corredera | PVC | | | |



STYLO

FRONTAL 1 FIJO + 1 CORREDERA
BLACK GUN METAL



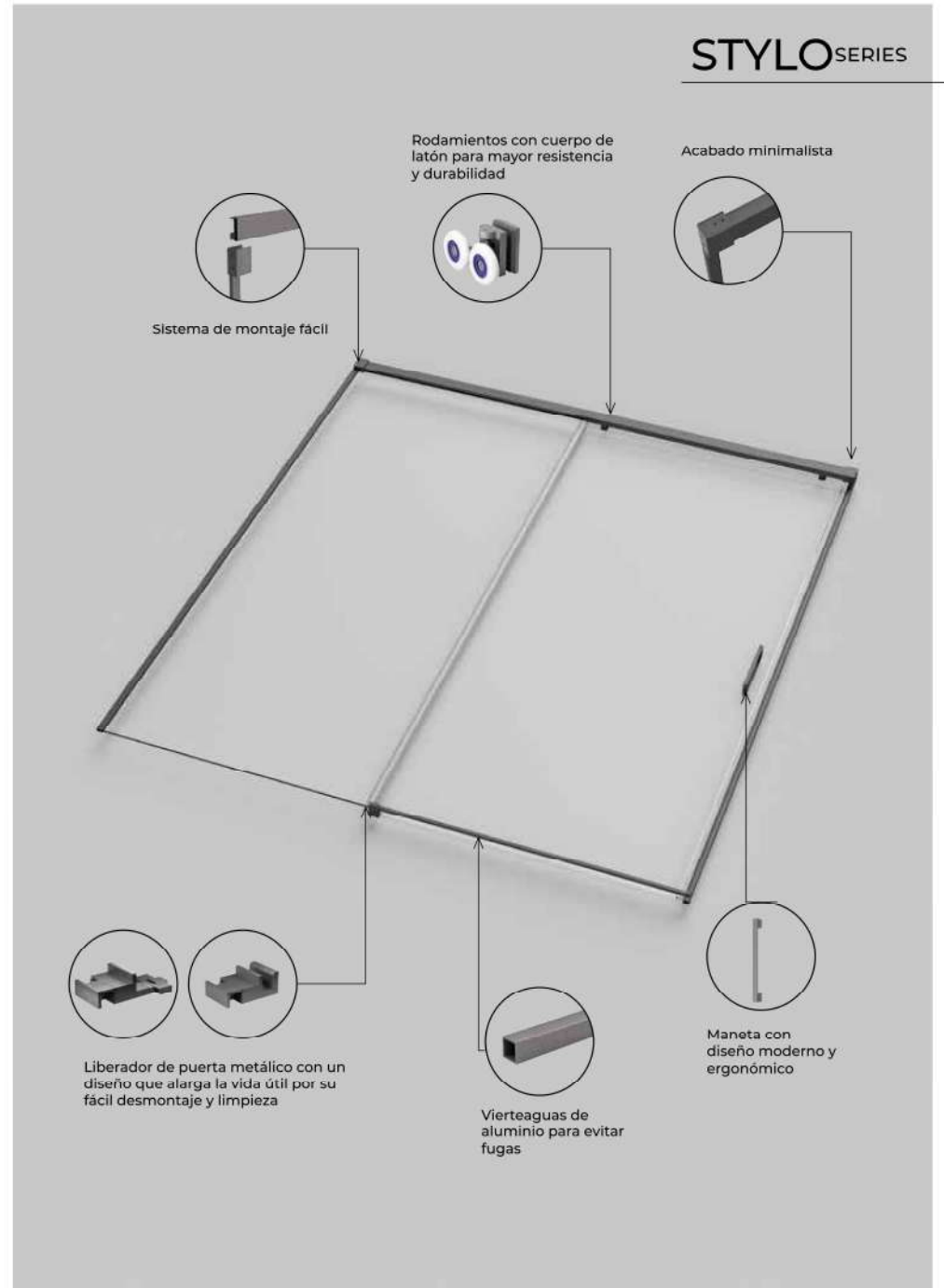

STYLO FRONTAL 1 FIJO + 1 CORREDERA BLACK GUN METAL



MEDIDA	REFERENCIA	RANGO DE MONTAJE	RANGO DE APERTURA	PUNTOS
100	STFC11T100/BGM	96,1-101	38-42,5	337
105	STFC11T105/BGM	101,1-106	41,1-45,6	344
110	STFC11T110/BGM	106,1-111	44,1-48,6	350
115	STFC11T115/BGM	111,1-116	46,5-51	354
120	STFC11T120/BGM	116,1-121	50-54,5	358
125	STFC11T125/BGM	121,1-126	53-57,5	365
130	STFC11T130/BGM	126,1-131	56-60,5	370
135	STFC11T135/BGM	131,1-136	58-62,5	373
140	STFC11T140/BGM	136,1-141	59,5-64	379
145	STFC11T145/BGM	141,1-146	61-65,5	390
150	STFC11T150/BGM	146,1-151	63-67,5	395
155	STFC11T155/BGM	151,1-156	65-69,5	402
160	STFC11T160/BGM	156,1-161	67,5-72	407
165	STFC11T165/BGM	161,1-166	69-73,5	410
170	STFC11T170/BGM	166,1-171	70,5-75	412
175	STFC11T175/BGM	171,1-176	72-76,5	418
180	STFC11T180/BGM	176,1-181	73,5-78	424

Los kits de montaje de los frontales 1 fijo + 1 corredera se fabrican en las medidas 120 - 140 - 160 - 180, cada modelo de mampara lleva el kit de montaje superior a su medida para cortar durante la instalación a la medida requerida.

Ejemplo: Una mampara de 150 llevará un kit de montaje de 160.

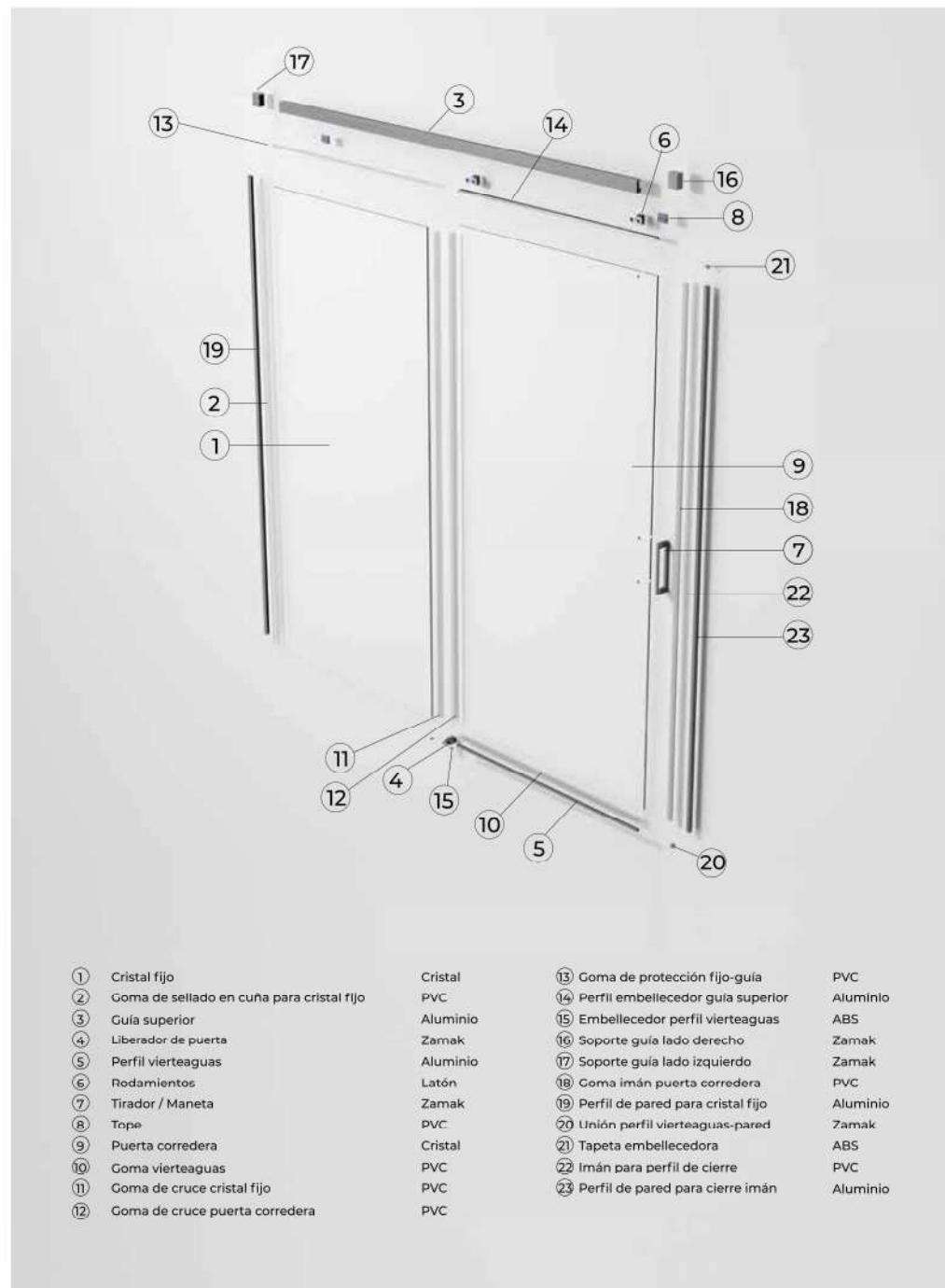

- | | | | |
|---|----------|-------------------------------------|----------|
| ① Cristal fijo | Cristal | ⑬ Goma de protección fijo-guía | PVC |
| ② Goma de sellado en cuña para cristal fijo | PVC | ⑭ Perfil embellecedor guía superior | Aluminio |
| ③ Guía superior | Aluminio | ⑮ Embellecedor perfil vierteaguas | ABS |
| ④ Liberador de puerta | Zamak | ⑯ Soporte guía lado derecho | Zamak |
| ⑤ Perfil vierteaguas | Aluminio | ⑰ Soporte guía lado izquierdo | Zamak |
| ⑥ Rodamientos | Latón | ⑱ Goma imán puerta corredera | PVC |
| ⑦ Tirador / Maneta | Zamak | ⑲ Perfil de pared para cristal fijo | Aluminio |
| ⑧ Tope | PVC | ⑳ Unión perfil vierteaguas-pared | Zamak |
| ⑨ Puerta corredera | Cristal | ㉑ Tapeta embellecedora | ABS |
| ⑩ Goma vierteaguas | PVC | ㉒ Imán para perfil de cierre | PVC |
| ⑪ Goma de cruce cristal fijo | PVC | ㉓ Perfil de pared para cierre imán | Aluminio |
| ⑫ Goma de cruce puerta corredera | PVC | | |

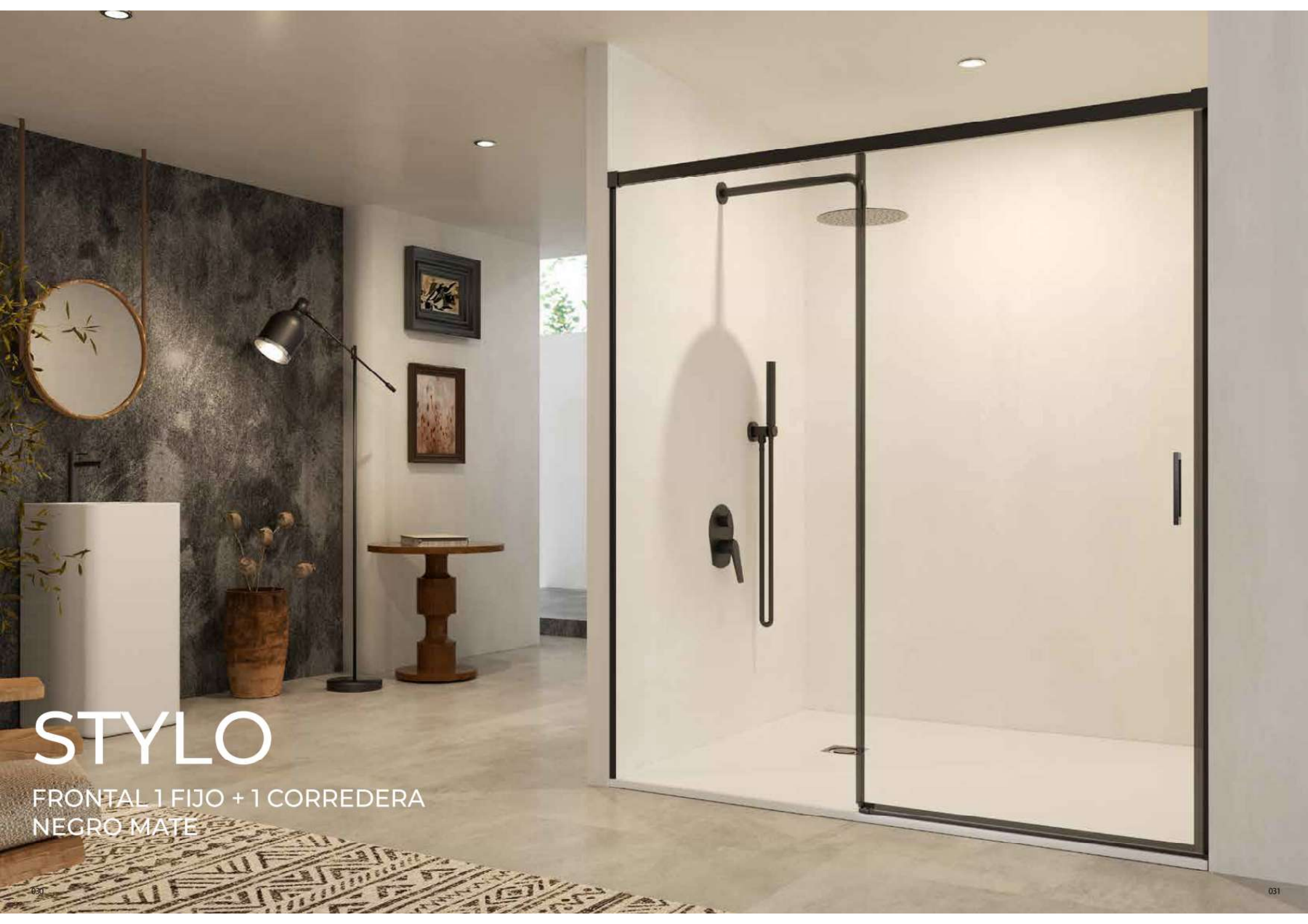

STYLO

FRONTAL 1 FIJO + 1 CORREDERA
NEGRO MATE

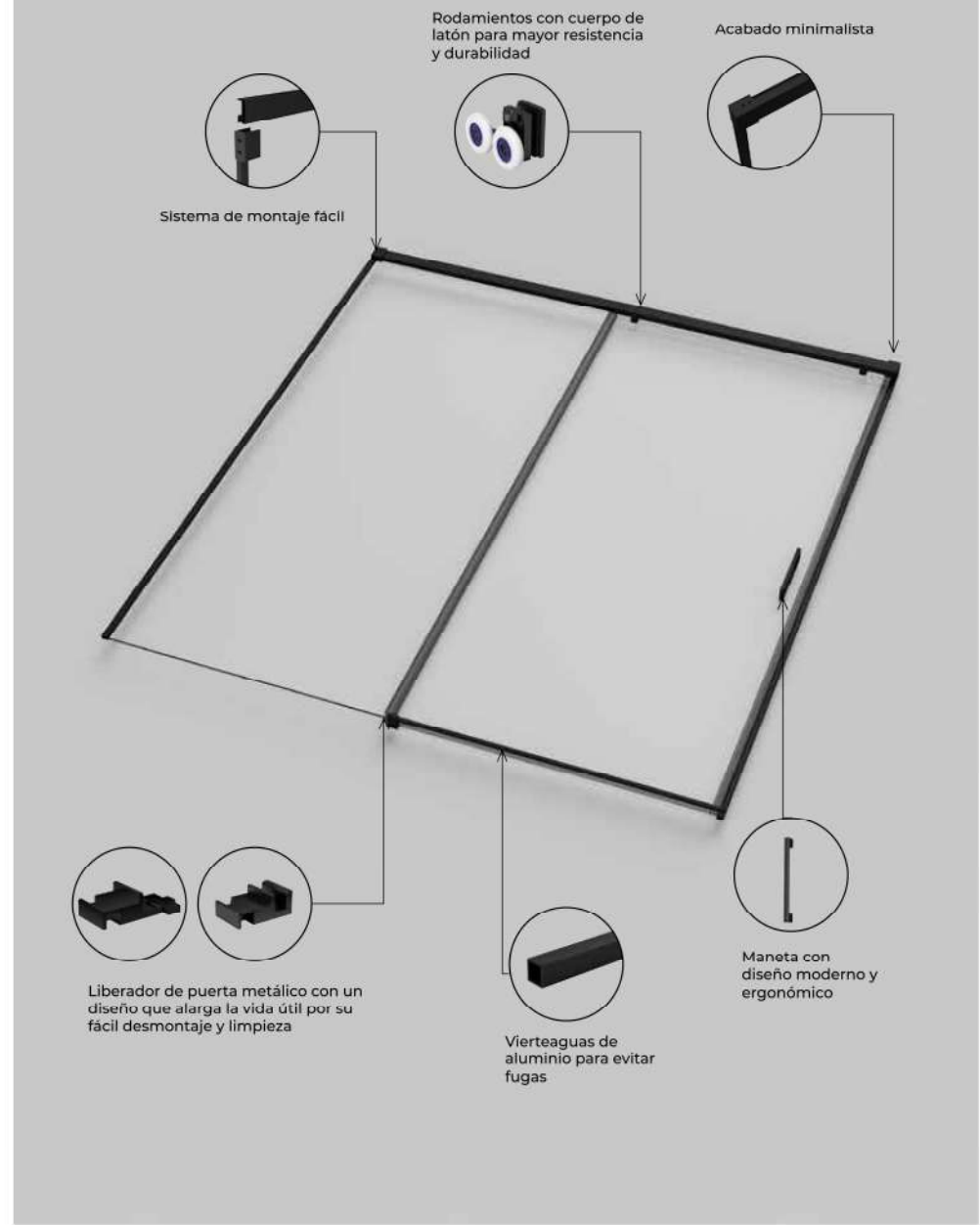

STYLO FRONTAL 1 FIJO + 1 CORREDERA NEGRO MATE



MEDIDA	REFERENCIA	RANGO DE MONTAJE	RANGO DE APERTURA	PUNTOS
100	STFC11T100/NG	96,1-101	38-42,5	298
105	STFC11T105/NG	101,1-106	41,1-45,6	304
110	STFC11T110/NG	106,1-111	44,1-48,6	311
115	STFC11T115/NG	111,1-116	46,5-51	317
120	STFC11T120/NG	116,1-121	50-54,5	324
125	STFC11T125/NG	121,1-126	53-57,5	330
130	STFC11T130/NG	126,1-131	56-60,5	338
135	STFC11T135/NG	131,1-136	58-62,5	345
140	STFC11T140/NG	136,1-141	59,5-64	352
145	STFC11T145/NG	141,1-146	61-65,5	359
150	STFC11T150/NG	146,1-151	63-67,5	365
155	STFC11T155/NG	151,1-156	65-69,5	372
160	STFC11T160/NG	156,1-161	67,5-72	378
165	STFC11T165/NG	161,1-166	69-73,5	385
170	STFC11T170/NG	166,1-171	70,5-75	391
175	STFC11T175/NG	171,1-176	72-76,5	392
180	STFC11T180/NG	176,1-181	73,5-78	395

En las mamparas negro mate todas las gomas de cruce, gomas imán y gomas vierteaguas van en color negro mate. Para cambiarlas por gomas transparentes han de indicarlo al realizar su pedido. En caso de no indicarlo al realizar el pedido, el envío puede llevar sobrecoste. Las referencias de las gomas están en las páginas 180-181.

Los kits de montaje de los frontales 1 fijo + 1 corredera se fabrican en las medidas 120 - 140 - 160 - 180, cada modelo de mampara lleva el kit de montaje superior a su medida para cortar durante la instalación a la medida requerida. Ejemplo: Una mampara de 150 llevará un kit de montaje de 160.

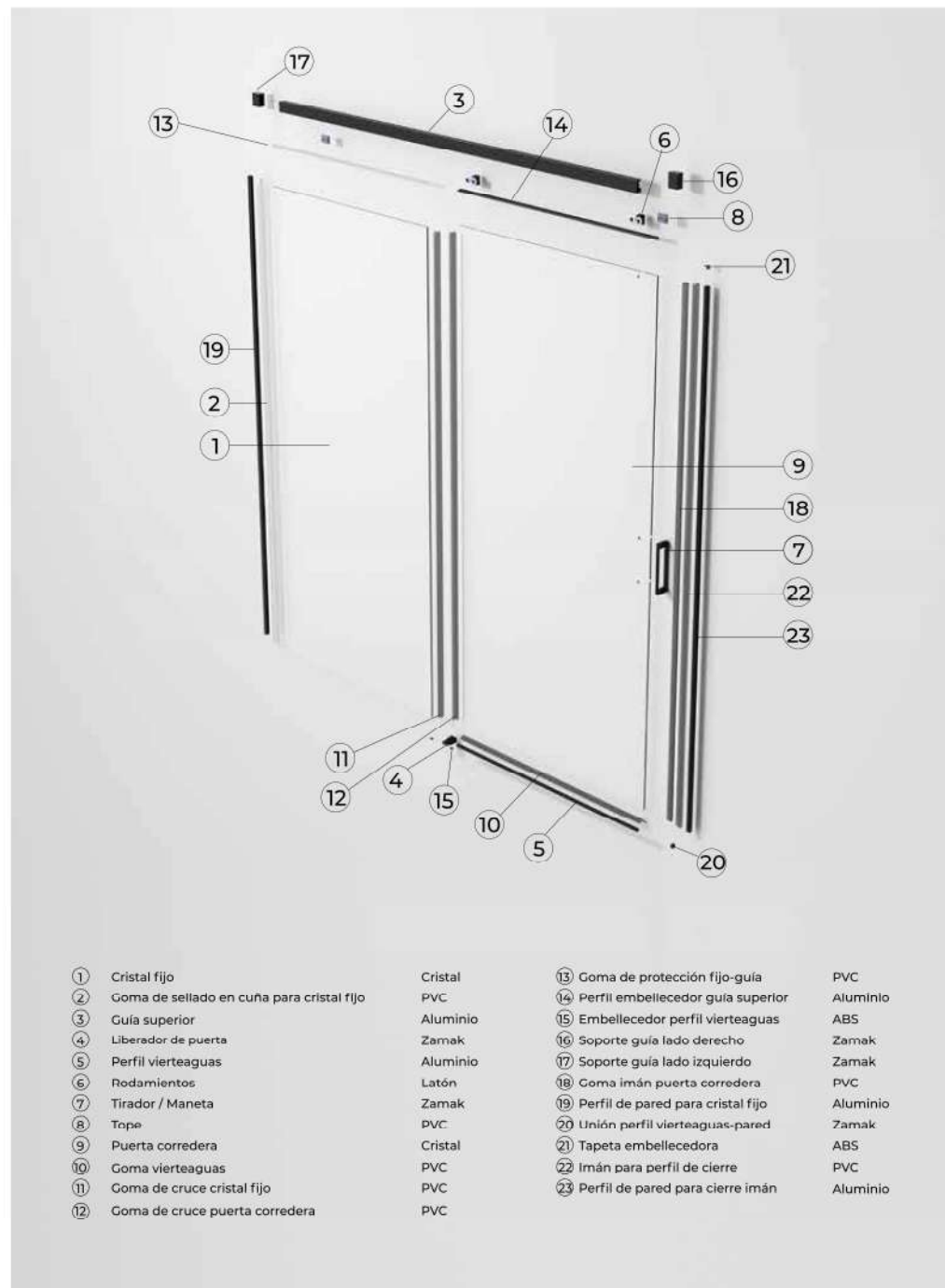

- | | | | |
|---|----------|-------------------------------------|----------|
| ① Cristal fijo | Cristal | ⑬ Goma de protección fijo-guía | PVC |
| ② Goma de sellado en cuña para cristal fijo | PVC | ⑭ Perfil embellecedor guía superior | Aluminio |
| ③ Guía superior | Aluminio | ⑮ Embellecedor perfil vierteaguas | ABS |
| ④ Liberador de puerta | Zamak | ⑯ Soporte guía lado derecho | Zamak |
| ⑤ Perfil vierteaguas | Aluminio | ⑰ Soporte guía lado izquierdo | Zamak |
| ⑥ Rodamientos | Latón | ⑱ Goma imán puerta corredera | PVC |
| ⑦ Tirador / Maneta | Zamak | ⑲ Perfil de pared para cristal fijo | Aluminio |
| ⑧ Tope | PVC | ⑳ Unión perfil vierteaguas-pared | Zamak |
| ⑨ Puerta corredera | Cristal | ㉑ Tapeta embellecedora | ABS |
| ⑩ Goma vierteaguas | PVC | ㉒ Imán para perfil de cierre | PVC |
| ⑪ Goma de cruce cristal fijo | PVC | ㉓ Perfil de pared para cierre imán | Aluminio |
| ⑫ Goma de cruce puerta corredera | PVC | | |



STYLO

FRONTAL 1 FIJO + 1 CORREDERA
ORO CEPILLADO

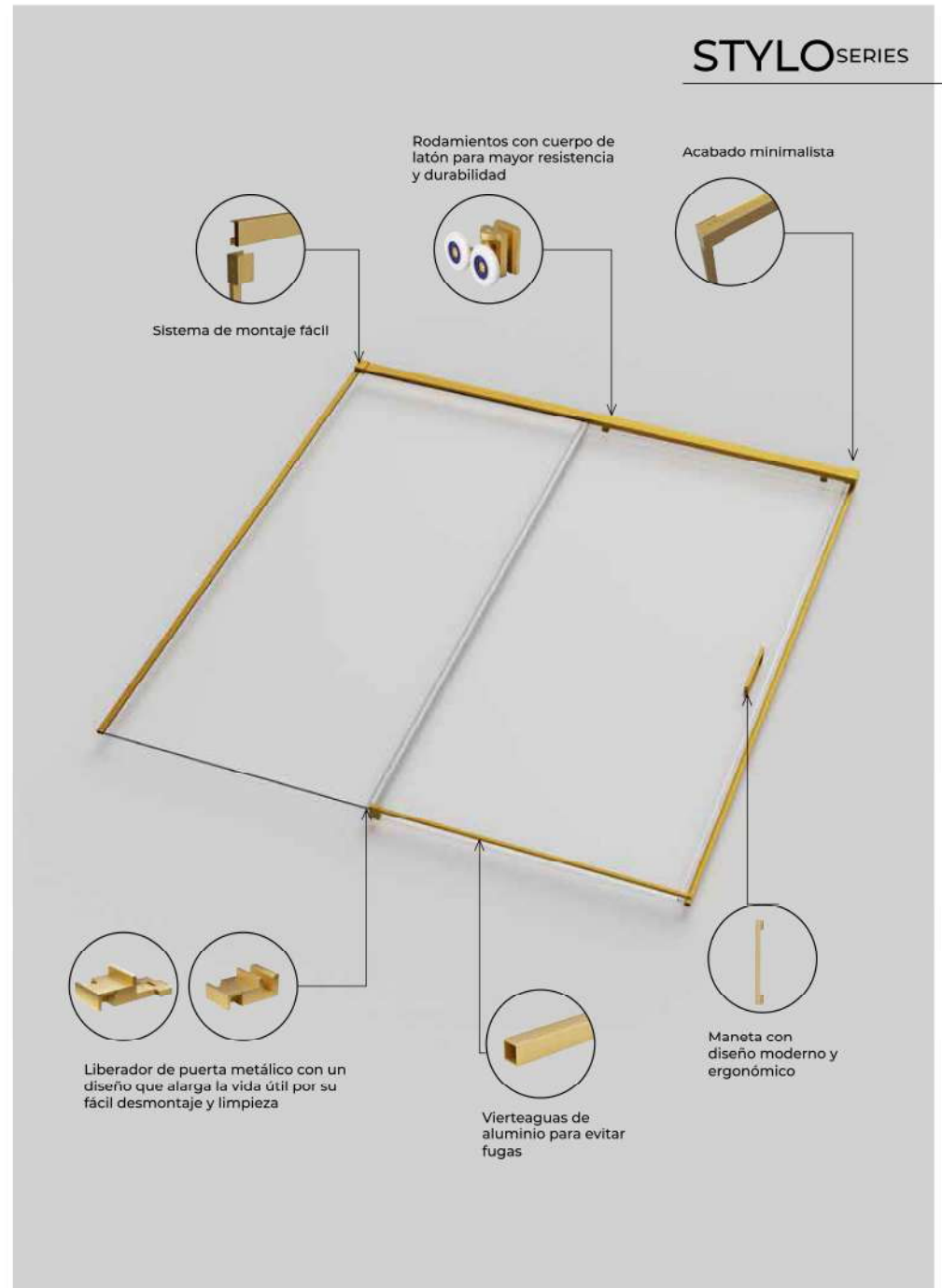

STYLO FRONTAL 1 FIJO + 1 CORREDERA ORO CEPILLADO



MEDIDA	REFERENCIA	RANGO DE MONTAJE	RANGO DE APERTURA	PUNTOS
100	STFC11T100/OC	96,1-101	38-42,5	337
105	STFC11T105/OC	101,1-106	41,1-45,6	344
110	STFC11T110/OC	106,1-111	44,1-48,6	350
115	STFC11T115/OC	111,1-116	46,5-51	354
120	STFC11T120/OC	116,1-121	50-54,5	358
125	STFC11T125/OC	121,1-126	53-57,5	365
130	STFC11T130/OC	126,1-131	56-60,5	370
135	STFC11T135/OC	131,1-136	58-62,5	373
140	STFC11T140/OC	136,1-141	59,5-64	379
145	STFC11T145/OC	141,1-146	61-65,5	390
150	STFC11T150/OC	146,1-151	63-67,5	395
155	STFC11T155/OC	151,1-156	65-69,5	402
160	STFC11T160/OC	156,1-161	67,5-72	407
165	STFC11T165/OC	161,1-166	69-73,5	410
170	STFC11T170/OC	166,1-171	70,5-75	412
175	STFC11T175/OC	171,1-176	72-76,5	418
180	STFC11T180/OC	176,1-181	73,5-78	424

Los kits de montaje de los frontales 1 fijo + 1 corredera se fabrican en las medidas 120 - 140 - 160 - 180, cada modelo de mampara lleva el kit de montaje superior a su medida para cortar durante la instalación a la medida requerida.

Ejemplo: Una mampara de 150 llevara un kit de montaje de 160.



- | | | | | | |
|---|---|----------|---|-----------------------------------|----------|
| ① | Cristal fijo | Cristal | ⑬ | Goma de protección fijo-guía | PVC |
| ② | Goma de sellado en cuña para cristal fijo | PVC | ⑭ | Perfil embellecedor guía superior | Aluminio |
| ③ | Guía superior | Aluminio | ⑮ | Embellecedor perfil vierteaguas | ABS |
| ④ | Liberador de puerta | Zamak | ⑯ | Soporte guía lado derecho | Zamak |
| ⑤ | Perfil vierteaguas | Aluminio | ⑰ | Soporte guía lado izquierdo | Zamak |
| ⑥ | Rodamientos | Latón | ⑱ | Goma imán puerta corredera | PVC |
| ⑦ | Tirador / Maneta | Zamak | ⑲ | Perfil de pared para cristal fijo | Aluminio |
| ⑧ | Tope | PVC | ⑳ | Unión perfil vierteaguas-pared | Zamak |
| ⑨ | Puerta corredera | Cristal | ㉑ | Tapeta embellecedora | ABS |
| ⑩ | Goma vierteaguas | PVC | ㉒ | Imán para perfil de cierre | PVC |
| ⑪ | Goma de cruce cristal fijo | PVC | ㉓ | Perfil de pared para cierre imán | Aluminio |
| ⑫ | Goma de cruce puerta corredera | PVC | | | |



STYLO

FRONTAL 1 FIJO + 1 CORREDERA
ORO ROSA CEPILLADO

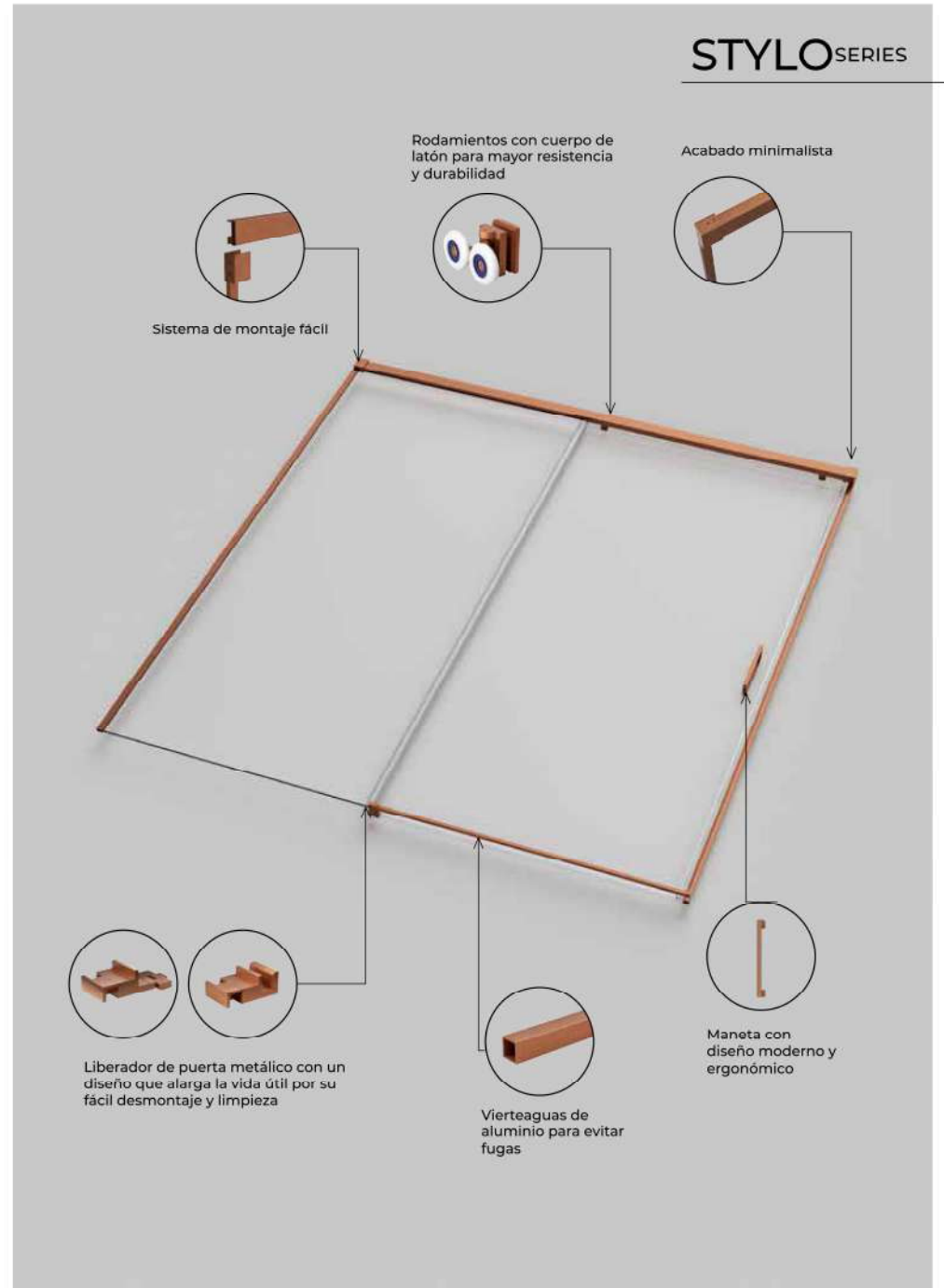

STYLO FRONTAL 1 FIJO + 1 CORREDERA ORO ROSA CEPILLADO



MEDIDA	REFERENCIA	RANGO DE MONTAJE	RANGO DE APERTURA	PUNTOS
100	STFC11T100/ORC	96,1-101	38-42,5	337
105	STFC11T105/ORC	101,1-106	41,1-45,6	344
110	STFC11T110/ORC	106,1-111	44,1-48,6	350
115	STFC11T115/ORC	111,1-116	46,5-51	354
120	STFC11T120/ORC	116,1-121	50-54,5	358
125	STFC11T125/ORC	121,1-126	53-57,5	365
130	STFC11T130/ORC	126,1-131	56-60,5	370
135	STFC11T135/ORC	131,1-136	58-62,5	373
140	STFC11T140/ORC	136,1-141	59,5-64	379
145	STFC11T145/ORC	141,1-146	61-65,5	390
150	STFC11T150/ORC	146,1-151	63-67,5	395
155	STFC11T155/ORC	151,1-156	65-69,5	402
160	STFC11T160/ORC	156,1-161	67,5-72	407
165	STFC11T165/ORC	161,1-166	69-73,5	410
170	STFC11T170/ORC	166,1-171	70,5-75	412
175	STFC11T175/ORC	171,1-176	72-76,5	418
180	STFC11T180/ORC	176,1-181	73,5-78	424

Los kits de montaje de los frontales 1 fijo + 1 corredera se fabrican en las medidas 120 - 140 - 160 - 180, cada modelo de mampara lleva el kit de montaje superior a su medida para cortar durante la instalación a la medida requerida.

Ejemplo: Una mampara de 150 llevará un kit de montaje de 160.

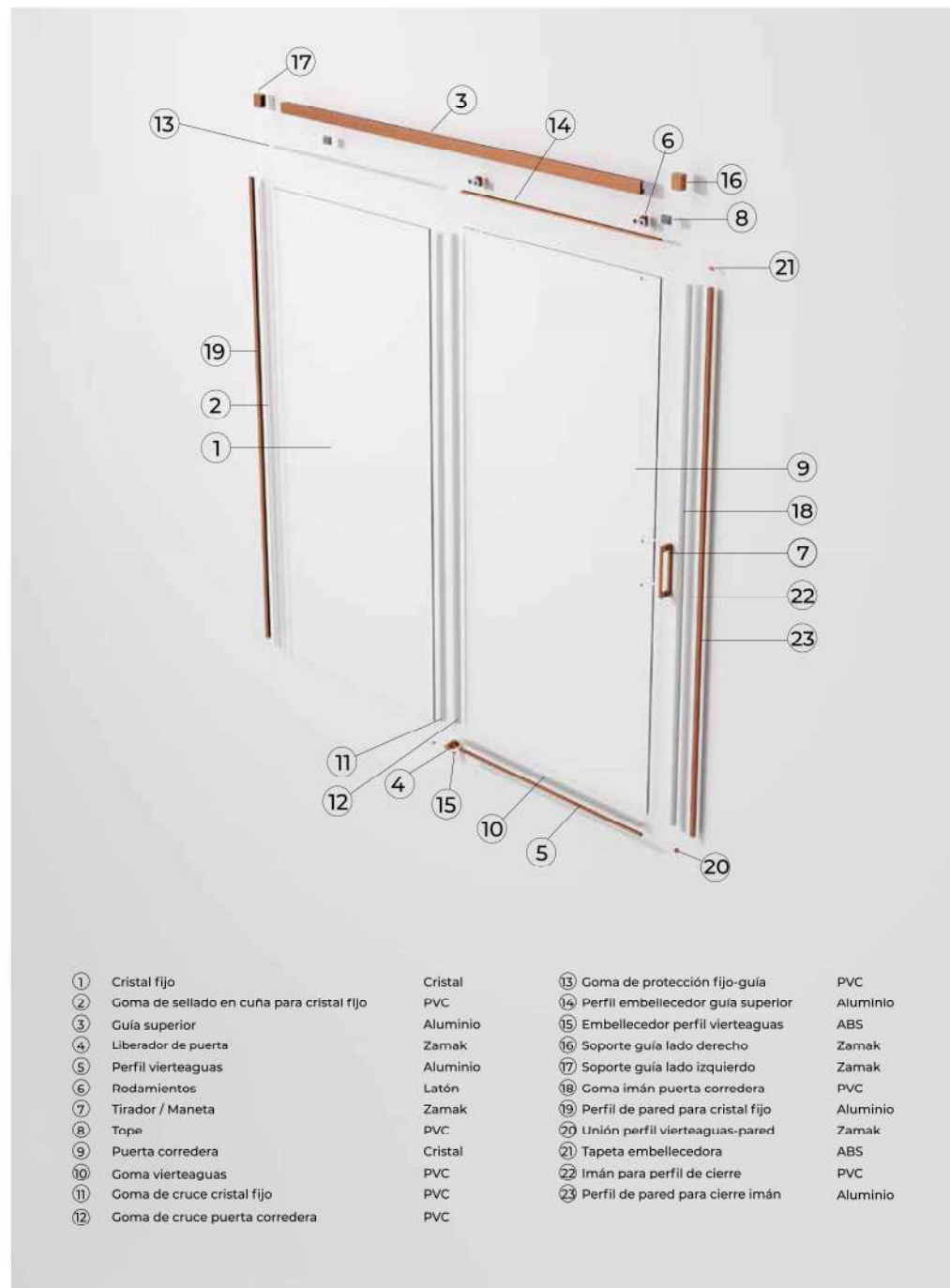

- | | | | | | |
|---|---|----------|---|-----------------------------------|----------|
| ① | Cristal fijo | Cristal | ⑬ | Goma de protección fijo-guía | PVC |
| ② | Goma de sellado en cuña para cristal fijo | PVC | ⑭ | Perfil embellecedor guía superior | Aluminio |
| ③ | Guía superior | Aluminio | ⑮ | Embellecedor perfil vierteaguas | ABS |
| ④ | Liberador de puerta | Zamak | ⑯ | Soporte guía lado derecho | Zamak |
| ⑤ | Perfil vierteaguas | Aluminio | ⑰ | Soporte guía lado izquierdo | Zamak |
| ⑥ | Redamientos | Latón | ⑱ | Goma imán puerta corredera | PVC |
| ⑦ | Tirador / Maneta | Zamak | ⑲ | Perfil de pared para cristal fijo | Aluminio |
| ⑧ | Tope | PVC | ⑳ | Unión perfil vierteaguas-pared | Zamak |
| ⑨ | Puerta corredera | Cristal | ㉑ | Tapeta embellecedora | ABS |
| ⑩ | Goma vierteaguas | PVC | ㉒ | Imán para perfil de cierre | PVC |
| ⑪ | Goma de cruce cristal fijo | PVC | ㉓ | Perfil de pared para cierre imán | Aluminio |
| ⑫ | Goma de cruce puerta corredera | PVC | | | |



STYLO

FRONTAL 2 FIJOS + 2 CORREDERAS CROMO

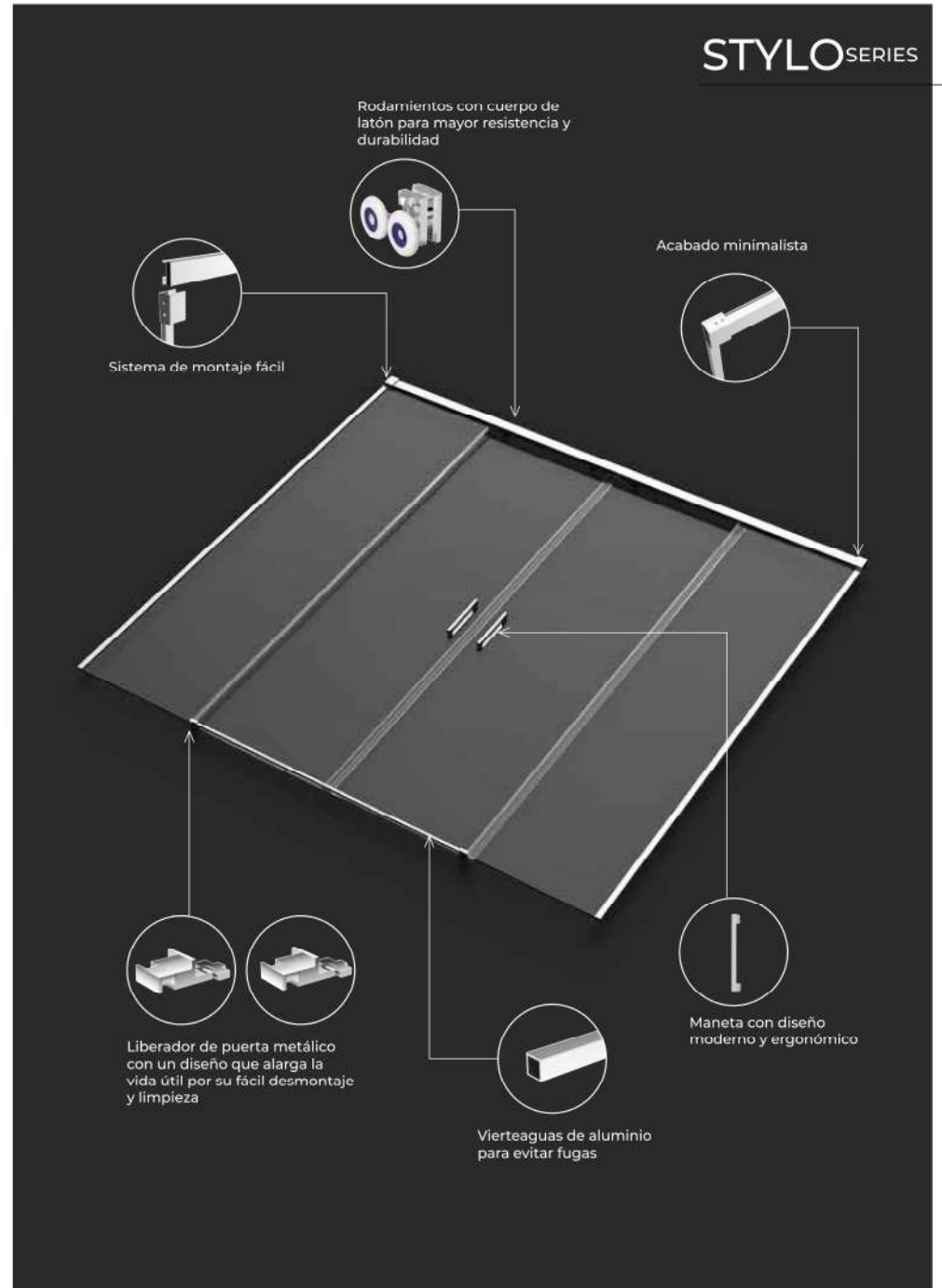

STYLO FRONTAL 2 FIJOS + 2 CORREDERAS CROMO



MEDIDA	REFERENCIA	RANGO DE MONTAJE	RANGO DE APERTURA	PUNTOS
140	STFC22T140	136,1-141	57,5-62	429
145	STFC22T145	141,1-146	59,5-64	435
150	STFC22T150	146,1-151	61,5-66	442
155	STFC22T155	151,1-156	64-68,5	447
160	STFC22T160	156,1-161	66,9-71,4	451
165	STFC22T165	161,1-166	69-73,5	456
170	STFC22T170	166,1-171	71-75,5	464
175	STFC22T175	171,1-176	73,5-78	469
180	STFC22T180	176,1-181	76-80,5	473
185	STFC22T185	181,1-186	78-82,5	480
190	STFC22T190	186,1-191	80,5-85	487
195	STFC22T195	191,1-196	82,5-87	492
200	STFC22T200	196,1-201	84,5-89	500
205	STFC22T205	201,1-206	85,5-90	505
210	STFC22T210	206,1-211	88-92,5	509

Los kits de montaje de los frontales 2 fijos + 2 correderas se fabrican en las medidas 140 - 160 - 180 - 210, cada medida de mampara lleva el kit de montaje superior a su medida para cortar durante la instalación a la medida requerida.

Ejemplo: Una mampara de 150 llevará un kit de montaje de 160.

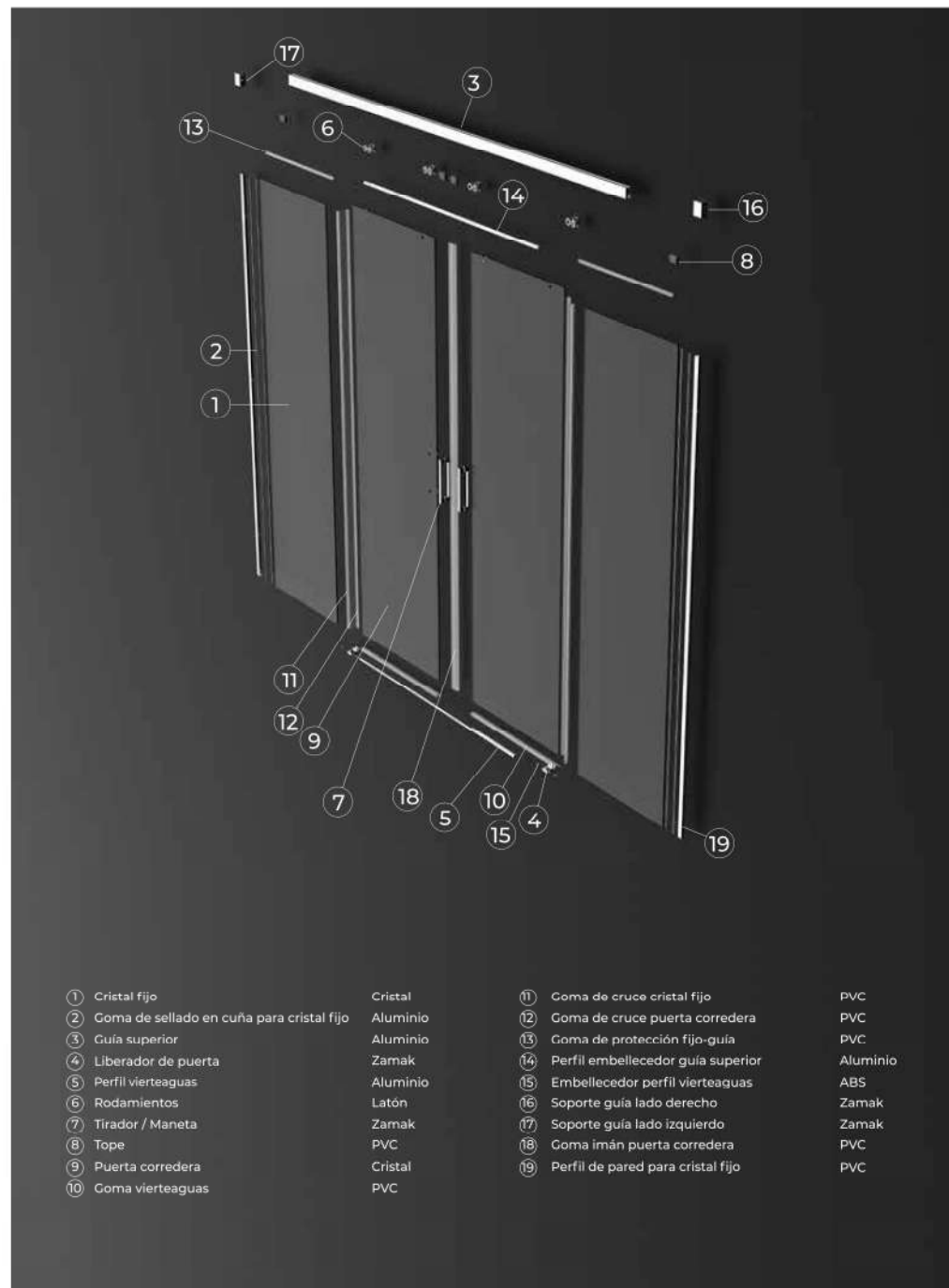



STYLO

FRONTAL 2 FIJOS + 2 CORREDERAS
BLACK GUN METAL

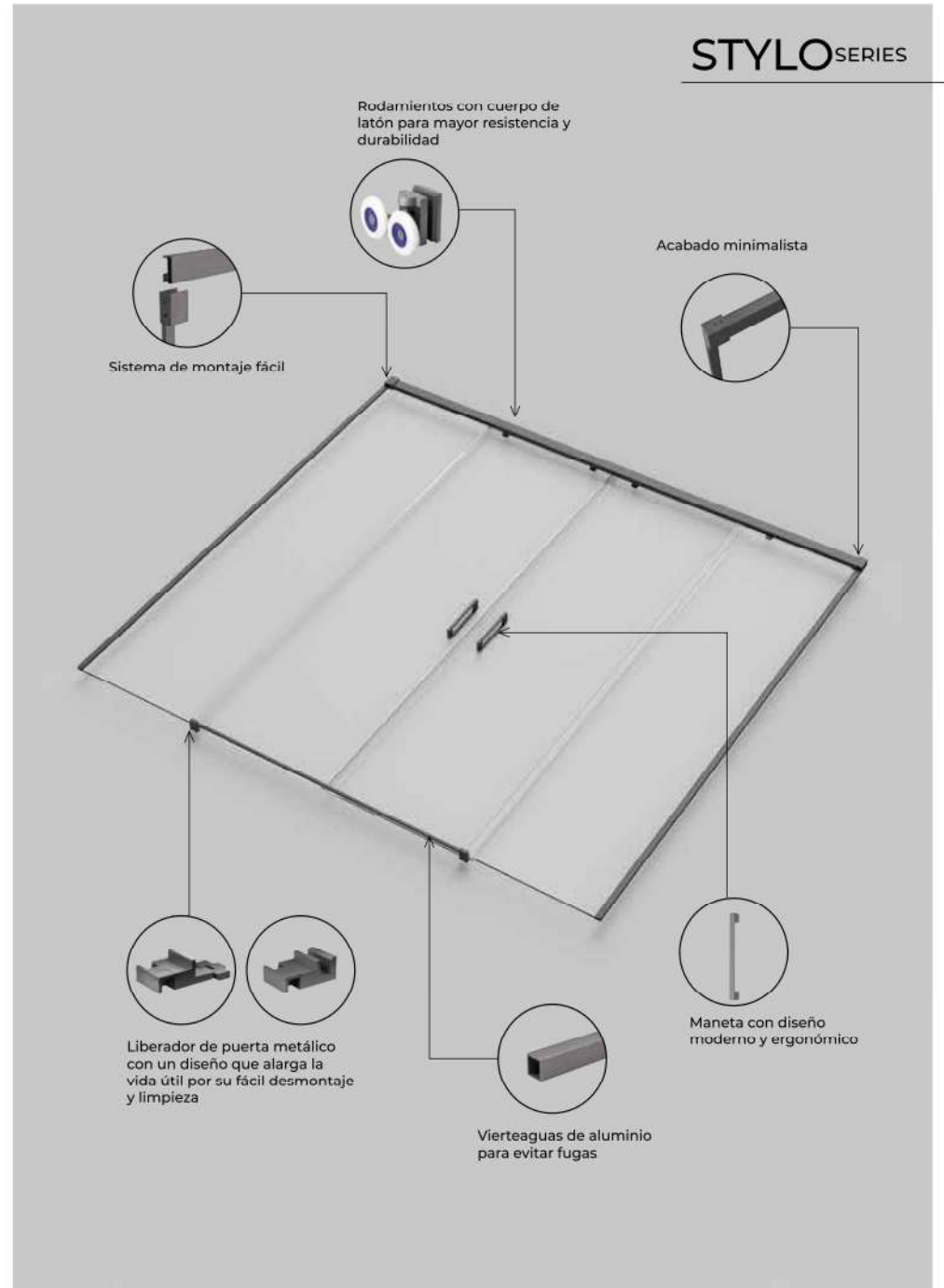

STYLO FRONTAL 2 FIJOS + 2 CORREDERAS BLACK GUN METAL



MEDIDA	REFERENCIA	RANGO DE MONTAJE	RANGO DE APERTURA	PUNTOS
140	STFC22T140/BGM	136,1-141	57,5-62	487
145	STFC22T145/BGM	141,1-146	59,5-64	493
150	STFC22T150/BGM	146,1-151	61,5-66	501
155	STFC22T155/BGM	151,1-156	64-68,5	505
160	STFC22T160/BGM	156,1-161	66,9-71,4	510
165	STFC22T165/BGM	161,1-166	69-73,5	515
170	STFC22T170/BGM	166,1-171	71-75,5	523
175	STFC22T175/BGM	171,1-176	73,5-78	527
180	STFC22T180/BGM	176,1-181	76-80,5	532
185	STFC22T185/BGM	181,1-186	78-82,5	540
190	STFC22T190/BGM	186,1-191	80,5-85	548
195	STFC22T195/BGM	191,1-196	82,5-87	552
200	STFC22T200/BGM	196,1-201	84,5-89	561
205	STFC22T205/BGM	201,1-206	85,5-90	565
210	STFC22T210/BGM	206,1-211	88-92,5	569

Los kits de montaje de los frontales 2 fijos + 2 correderas se fabrican en las medidas 140 - 160 - 180 - 210, cada medida de mampara lleva el kit de montaje superior a su medida para cortar durante la instalación a la medida requerida.

Ejemplo: Una mampara de 150 llevará un kit de montaje de 160.

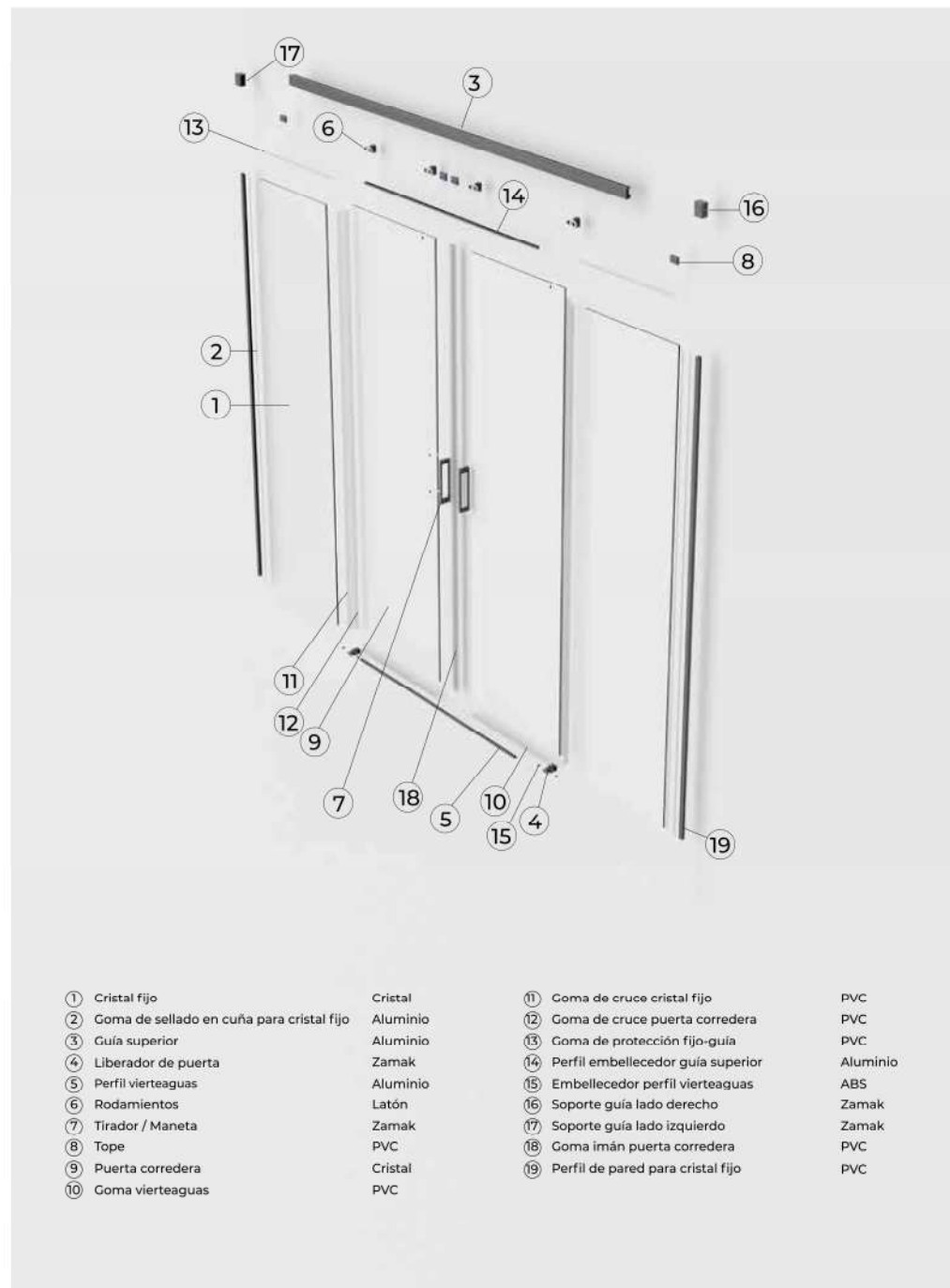

- | | | | |
|---|----------|-------------------------------------|----------|
| ① Cristal fijo | Cristal | ⑪ Goma de cruce cristal fijo | PVC |
| ② Goma de sellado en cuña para cristal fijo | Aluminio | ⑫ Goma de cruce puerta corredera | PVC |
| ③ Guía superior | Aluminio | ⑬ Goma de protección fijo-guía | PVC |
| ④ Liberador de puerta | Zamak | ⑭ Perfil embellecedor guía superior | Aluminio |
| ⑤ Perfil vierteaguas | Aluminio | ⑮ Embellecedor perfil vierteaguas | ABS |
| ⑥ Rodamientos | Latón | ⑯ Soporte guía lado derecho | Zamak |
| ⑦ Tirador / Maneta | Zamak | ⑰ Soporte guía lado izquierdo | Zamak |
| ⑧ Tope | PVC | ⑱ Goma imán puerta corredera | PVC |
| ⑨ Puerta corredera | Cristal | ⑲ Perfil de pared para cristal fijo | PVC |
| ⑩ Goma vierteaguas | PVC | | |



STYLO

FRONTAL 2 FIJOS + 2 CORREDERAS
NEGRO MATE

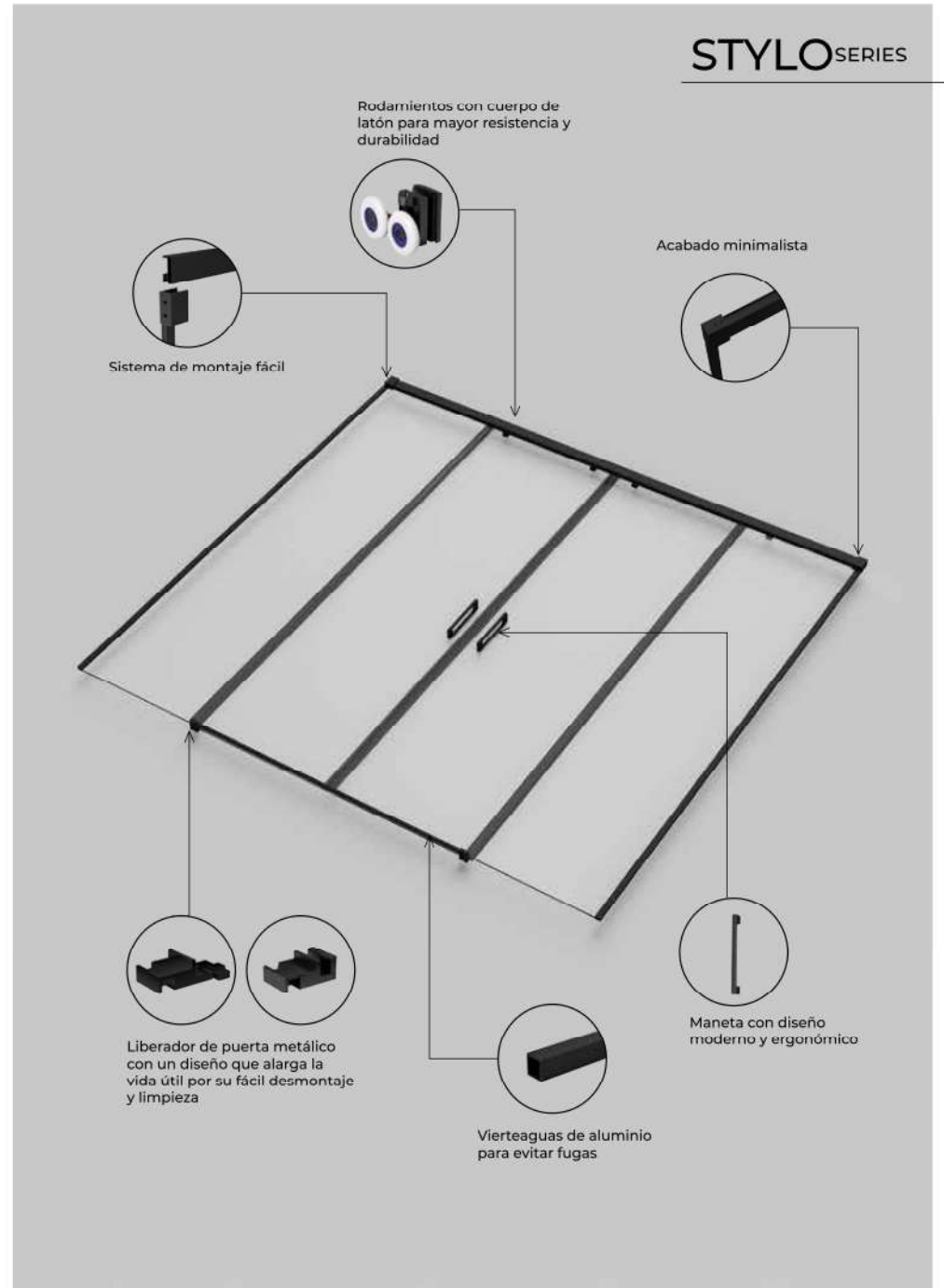

STYLO FRONTAL 2 FIJOS + 2 CORREDERAS NEGRO MATE



MEDIDA	REFERENCIA	RANGO DE MONTAJE	RANGO DE APERTURA	PUNTOS
140	STFC22T140/NG	136,1-141	57,5-62	429
145	STFC22T145/NG	141,1-146	59,5-64	435
150	STFC22T150/NG	146,1-151	61,5-66	442
155	STFC22T155/NG	151,1-156	64-68,5	447
160	STFC22T160/NG	156,1-161	66,9-71,4	451
165	STFC22T165/NG	161,1-166	69-73,5	456
170	STFC22T170/NG	166,1-171	71-75,5	464
175	STFC22T175/NG	171,1-176	73,5-78	469
180	STFC22T180/NG	176,1-181	76-80,5	473
185	STFC22T185/NG	181,1-186	78-82,5	480
190	STFC22T190/NG	186,1-191	80,5-85	487
195	STFC22T195/NG	191,1-196	82,5-87	492
200	STFC22T200/NG	196,1-201	84,5-89	500
205	STFC22T205/NG	201,1-206	85,5-90	505
210	STFC22T210/NG	206,1-211	88-92,5	509

En las mamparas negro mate todas las gomas de cruce, gomas imán y gomas vierteaguas van en color negro mate. Para cambiarlas por gomas transparentes han de indicarlo al realizar su pedido.

En caso de no indicarlo al realizar el pedido, el envío puede llevar sobrecoste. Las referencias de las gomas están en las páginas 180-181.

Los kits de montaje de los frontales 2 fijos + 2 correderas se fabrican en las medidas 140 - 160 - 180 - 210, cada medida de mampara lleva el kit de montaje superior a su medida para cortar durante la instalación a la medida requerida.

Ejemplo: Una mampara de 150 llevará un kit de montaje de 160.

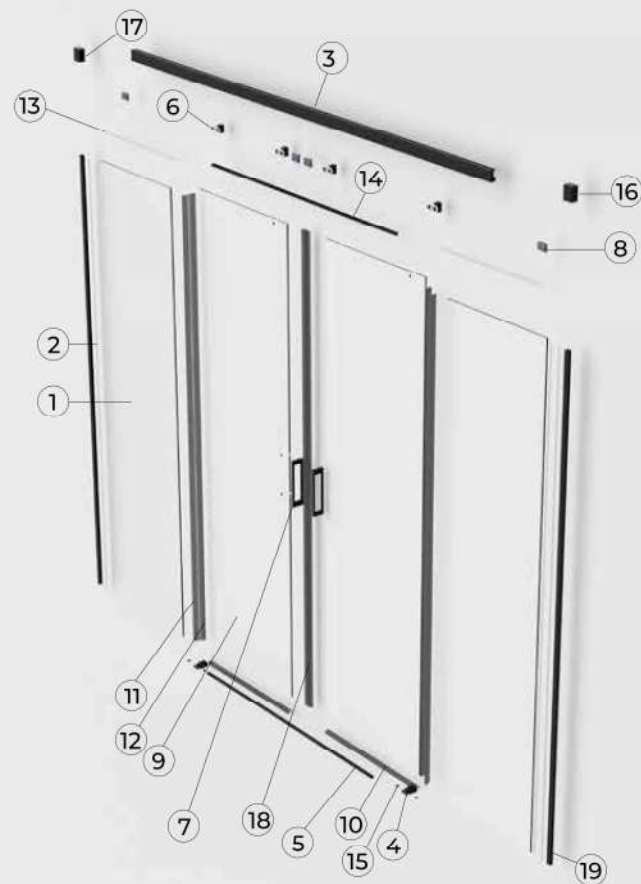

- | | | | |
|---|----------|-------------------------------------|----------|
| ① Cristal fijo | Cristal | ⑪ Goma de cruce cristal fijo | PVC |
| ② Goma de sellado en cuña para cristal fijo | PVC | ⑫ Goma de cruce puerta corredera | PVC |
| ③ Guía superior | Aluminio | ⑬ Goma de protección fijo-guía | PVC |
| ④ Liberador de puerta | Zamak | ⑭ Perfil embellecedor guía superior | Aluminio |
| ⑤ Perfil vierteaguas | Aluminio | ⑮ Embellecedor perfil vierteaguas | ABS |
| ⑥ Rodamientos | Latón | ⑯ Soporte guía lado derecho | Zamak |
| ⑦ Tirador / Maneta | Zamak | ⑰ Soporte guía lado izquierdo | Zamak |
| ⑧ Tope | PVC | ⑱ Goma imán puerta corredera | PVC |
| ⑨ Puerta corredera | Cristal | ⑲ Perfil de pared para cristal fijo | Aluminio |
| ⑩ Goma vierteaguas | PVC | | |

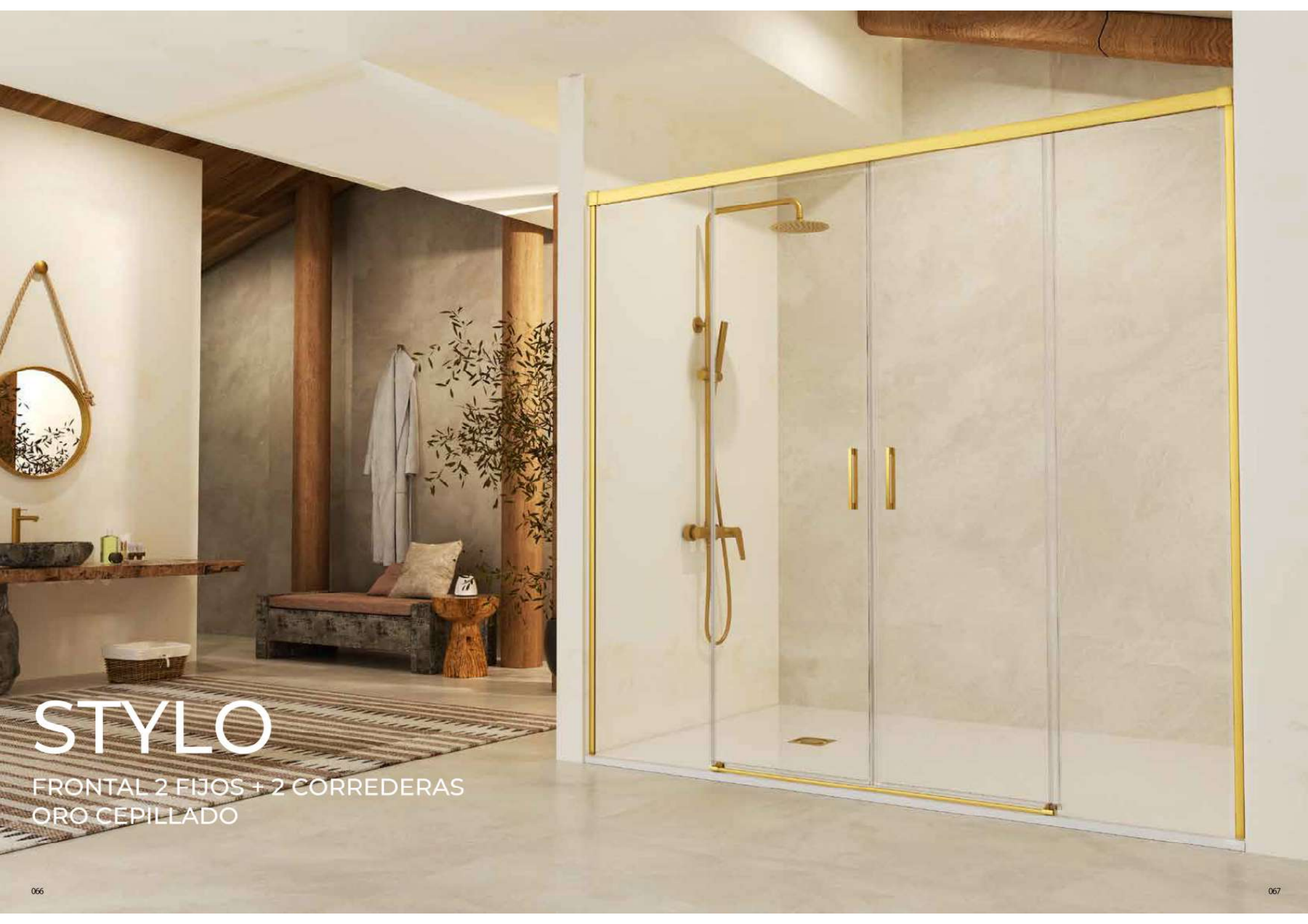

STYLO

FRONTAL 2 FIJOS + 2 CORREDERAS
ORO CEPILLADO

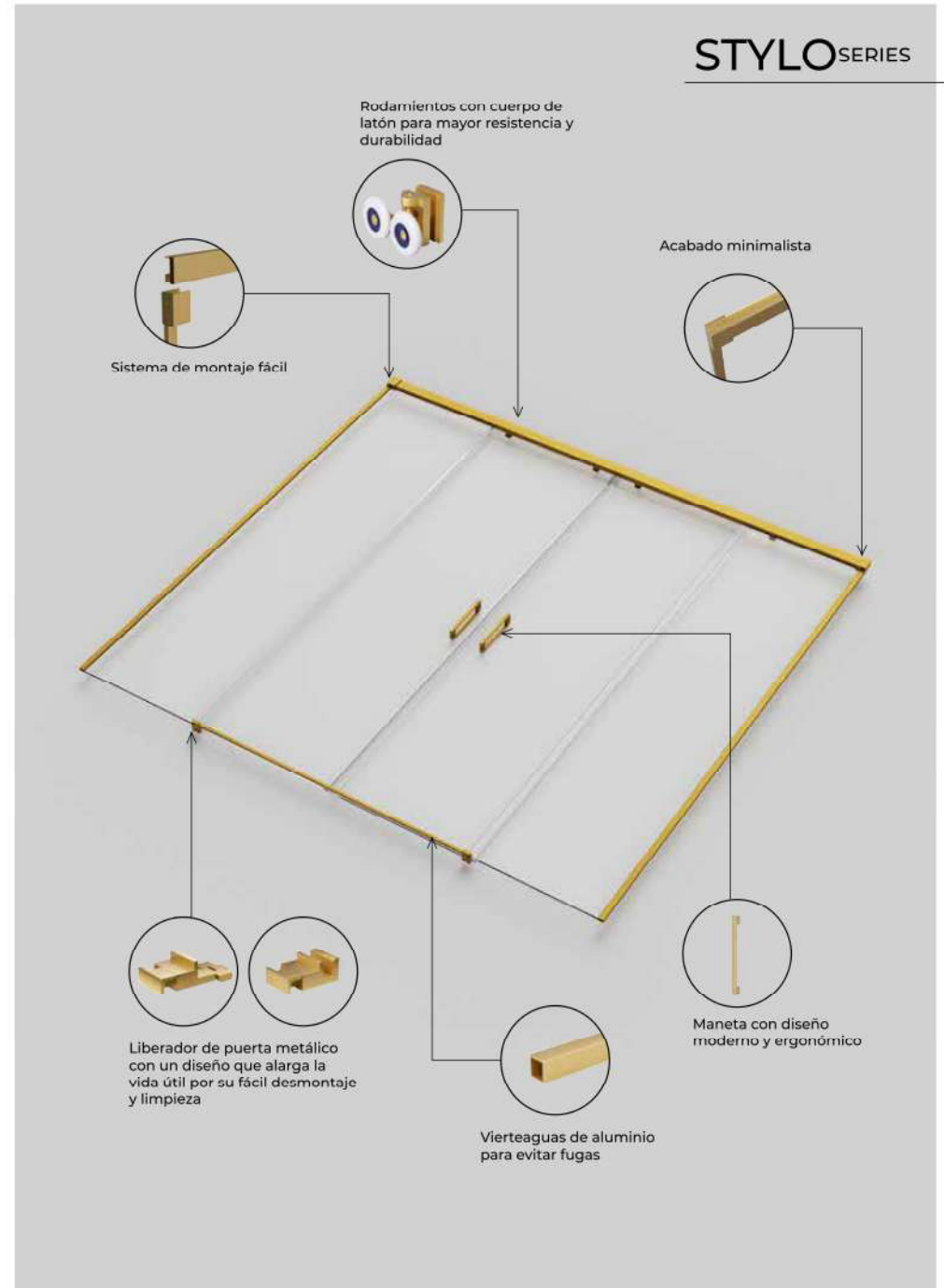

STYLO FRONTAL 2 FIJOS + 2 CORREDERAS ORO CEPILLADO



MEDIDA	REFERENCIA	RANGO DE MONTAJE	RANGO DE APERTURA	PUNTOS
140	STFC22T140/OC	136,1-141	57,5-62	487
145	STFC22T145/OC	141,1-146	59,5-64	493
150	STFC22T150/OC	146,1-151	61,5-66	501
155	STFC22T155/OC	151,1-156	64-68,5	505
160	STFC22T160/OC	156,1-161	66,9-71,4	510
165	STFC22T165/OC	161,1-166	69-73,5	515
170	STFC22T170/OC	166,1-171	71-75,5	523
175	STFC22T175/OC	171,1-176	73,5-78	527
180	STFC22T180/OC	176,1-181	76-80,5	532
185	STFC22T185/OC	181,1-186	78-82,5	540
190	STFC22T190/OC	186,1-191	80,5-85	548
195	STFC22T195/OC	191,1-196	82,5-87	552
200	STFC22T200/OC	196,1-201	84,5-89	561
205	STFC22T205/OC	201,1-206	85,5-90	565
210	STFC22T210/OC	206,1-211	88-92,5	569

Los kits de montaje de los frontales 2 fijos + 2 correderas se fabrican en las medidas 140 - 160 - 180 - 210, cada medida de mampara lleva el kit de montaje superior a su medida para cortar durante la instalación a la medida requerida.

Ejemplo: Una mampara de 150 llevará un kit de montaje de 160.

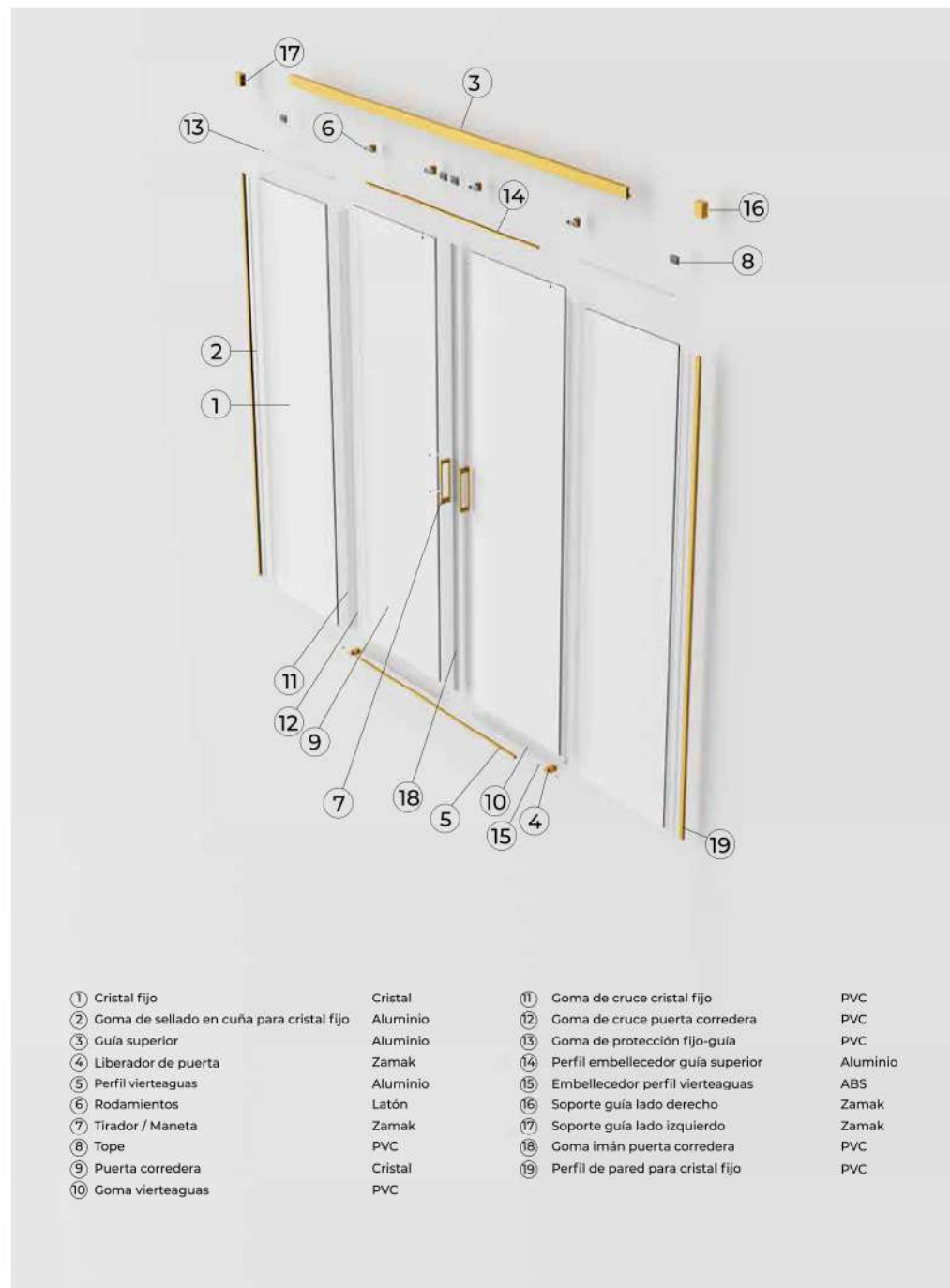

- | | | | |
|---|----------|-------------------------------------|----------|
| ① Cristal fijo | Cristal | ⑪ Goma de cruce cristal fijo | PVC |
| ② Goma de sellado en cuña para cristal fijo | Aluminio | ⑫ Goma de cruce puerta corredera | PVC |
| ③ Guía superior | Aluminio | ⑬ Goma de protección fijo-guía | PVC |
| ④ Liberador de puerta | Zamak | ⑭ Perfil embellecedor guía superior | Aluminio |
| ⑤ Perfil vierteaguas | Aluminio | ⑮ Embellecedor perfil vierteaguas | ABS |
| ⑥ Rodamientos | Latón | ⑯ Soporte guía lado derecho | Zamak |
| ⑦ Tirador / Maneta | Zamak | ⑰ Soporte guía lado izquierdo | Zamak |
| ⑧ Tope | PVC | ⑱ Goma imán puerta corredera | PVC |
| ⑨ Puerta corredera | Cristal | ⑲ Perfil de pared para cristal fijo | PVC |
| ⑩ Goma vierteaguas | PVC | | |



STYLO

FRONTAL 2 FIJOS + 2 CORREDERAS
ORO ROSA CEPILLADO

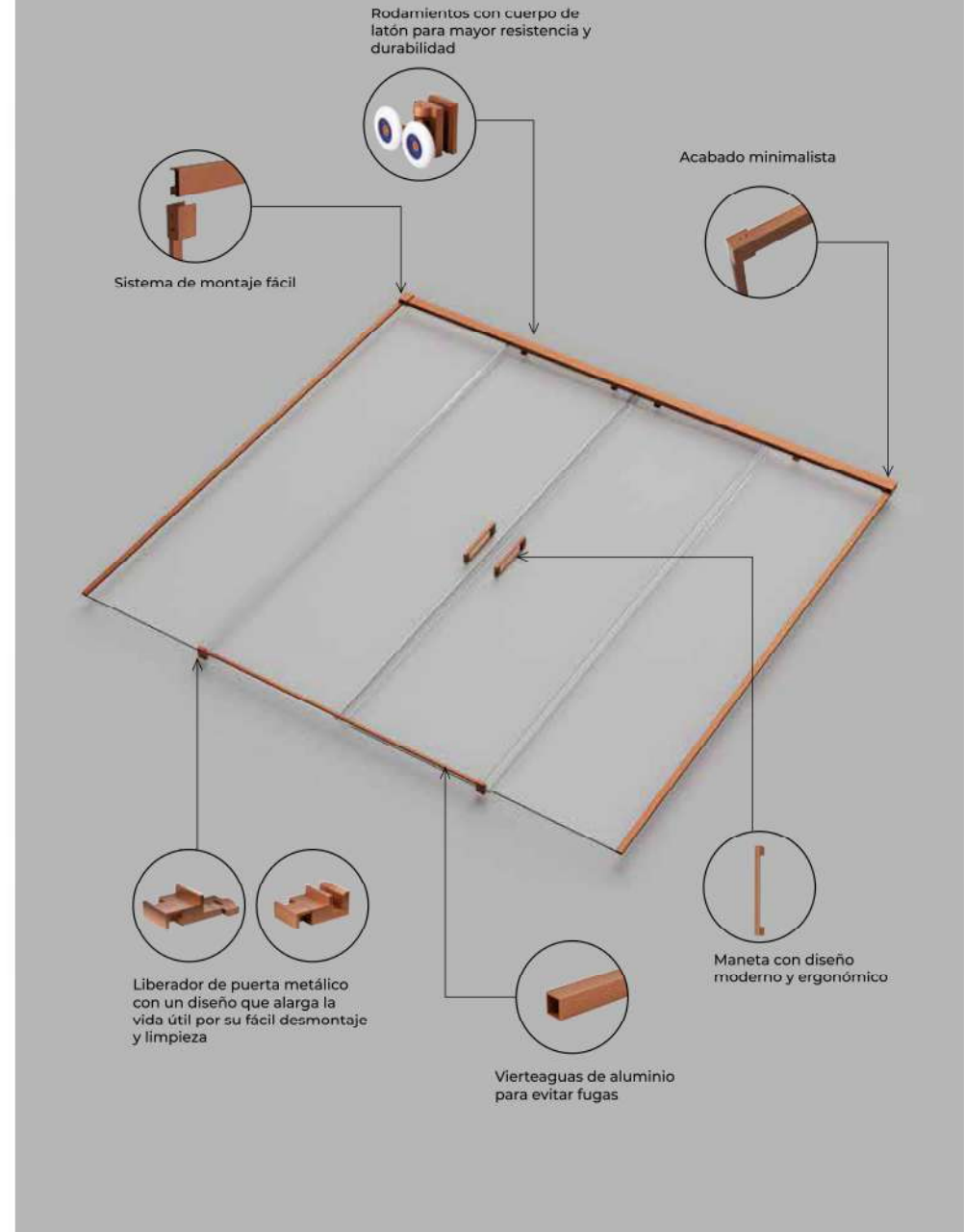

STYLO FRONTAL 2 FIJOS + 2 CORREDERAS ORO ROSA CEPILLADO



MEDIDA	REFERENCIA	RANGO DE MONTAJE	RANGO DE APERTURA	PUNTOS
140	STFC22T140/ORC	136,1-141	57,5-62	487
145	STFC22T145/ORC	141,1-146	59,5-64	493
150	STFC22T150/ORC	146,1-151	61,5-66	501
155	STFC22T155/ORC	151,1-156	64-68,5	505
160	STFC22T160/ORC	156,1-161	66,9-71,4	510
165	STFC22T165/ORC	161,1-166	69-73,5	515
170	STFC22T170/ORC	166,1-171	71-75,5	523
175	STFC22T175/ORC	171,1-176	73,5-78	527
180	STFC22T180/ORC	176,1-181	76-80,5	532
185	STFC22T185/ORC	181,1-186	78-82,5	540
190	STFC22T190/ORC	186,1-191	80,5-85	548
195	STFC22T195/ORC	191,1-196	82,5-87	552
200	STFC22T200/ORC	196,1-201	84,5-89	561
205	STFC22T205/ORC	201,1-206	85,5-90	565
210	STFC22T210/ORC	206,1-211	88-92,5	569

Los kits de montaje de los frontales 2 fijos + 2 correderas se fabrican en las medidas 140 - 160 - 180 - 210, cada medida de mampara lleva el kit de montaje superior a su medida para cortar durante la instalación a la medida requerida.

Ejemplo: Una mampara de 150 llevará un kit de montaje de 160.

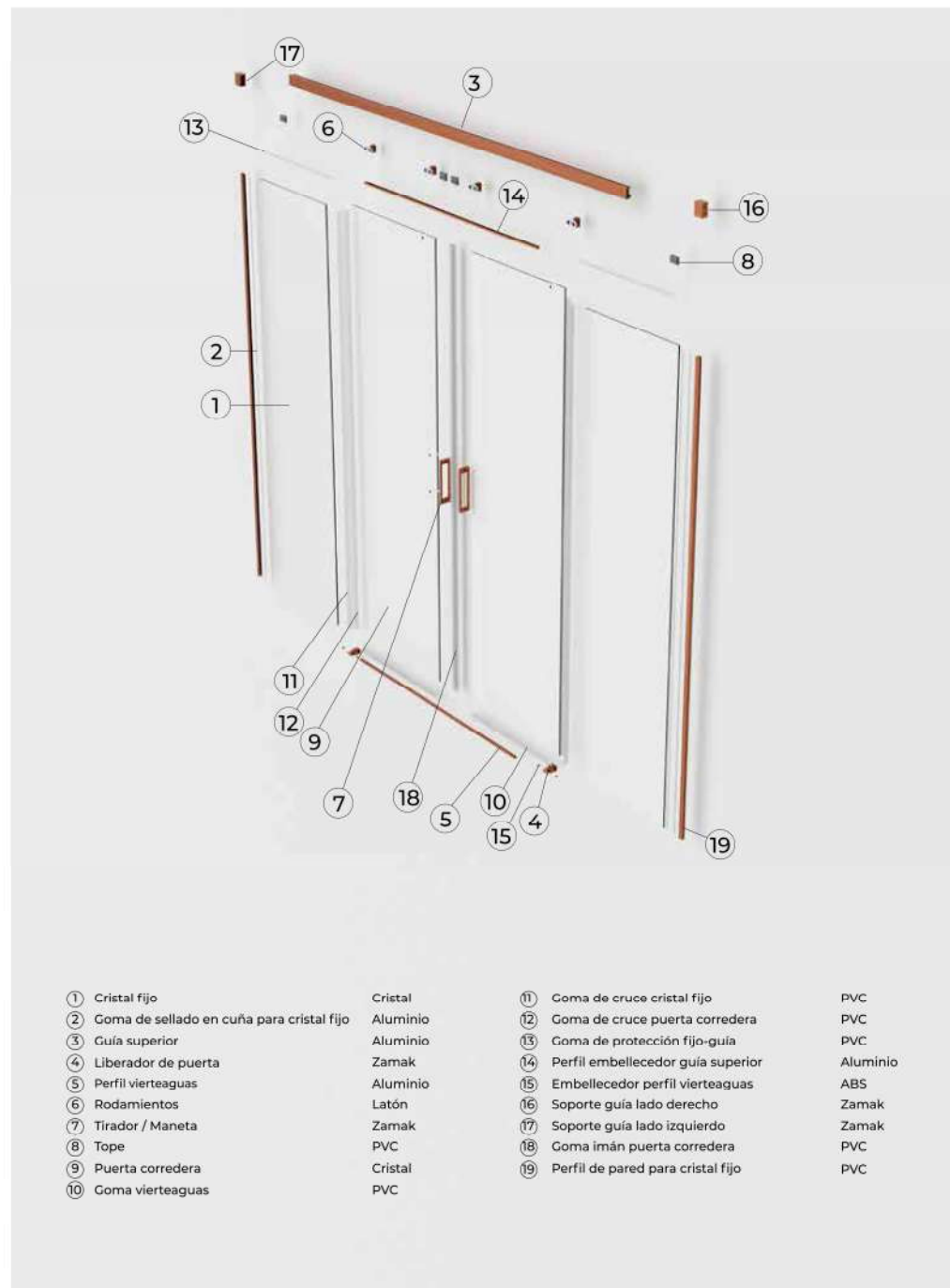

- | | | | |
|---|----------|-------------------------------------|----------|
| ① Cristal fijo | Cristal | ⑪ Goma de cruce cristal fijo | PVC |
| ② Goma de sellado en cuña para cristal fijo | Aluminio | ⑫ Goma de cruce puerta corredera | PVC |
| ③ Guía superior | Aluminio | ⑬ Goma de protección fijo-guía | PVC |
| ④ Liberador de puerta | Zamak | ⑭ Perfil embellecedor guía superior | Aluminio |
| ⑤ Perfil vierteaguas | Aluminio | ⑮ Embellecedor perfil vierteaguas | ABS |
| ⑥ Rodamientos | Latón | ⑯ Soporte guía lado derecho | Zamak |
| ⑦ Tirador / Maneta | Zamak | ⑰ Soporte guía lado izquierdo | Zamak |
| ⑧ Tope | PVC | ⑱ Goma imán puerta corredera | PVC |
| ⑨ Puerta corredera | Cristal | ⑲ Perfil de pared para cristal fijo | PVC |
| ⑩ Goma vierteaguas | PVC | | |



STYLO

ENTRADA VÉRTICE 2 FIJOS + 2
CORREDERAS CROMO

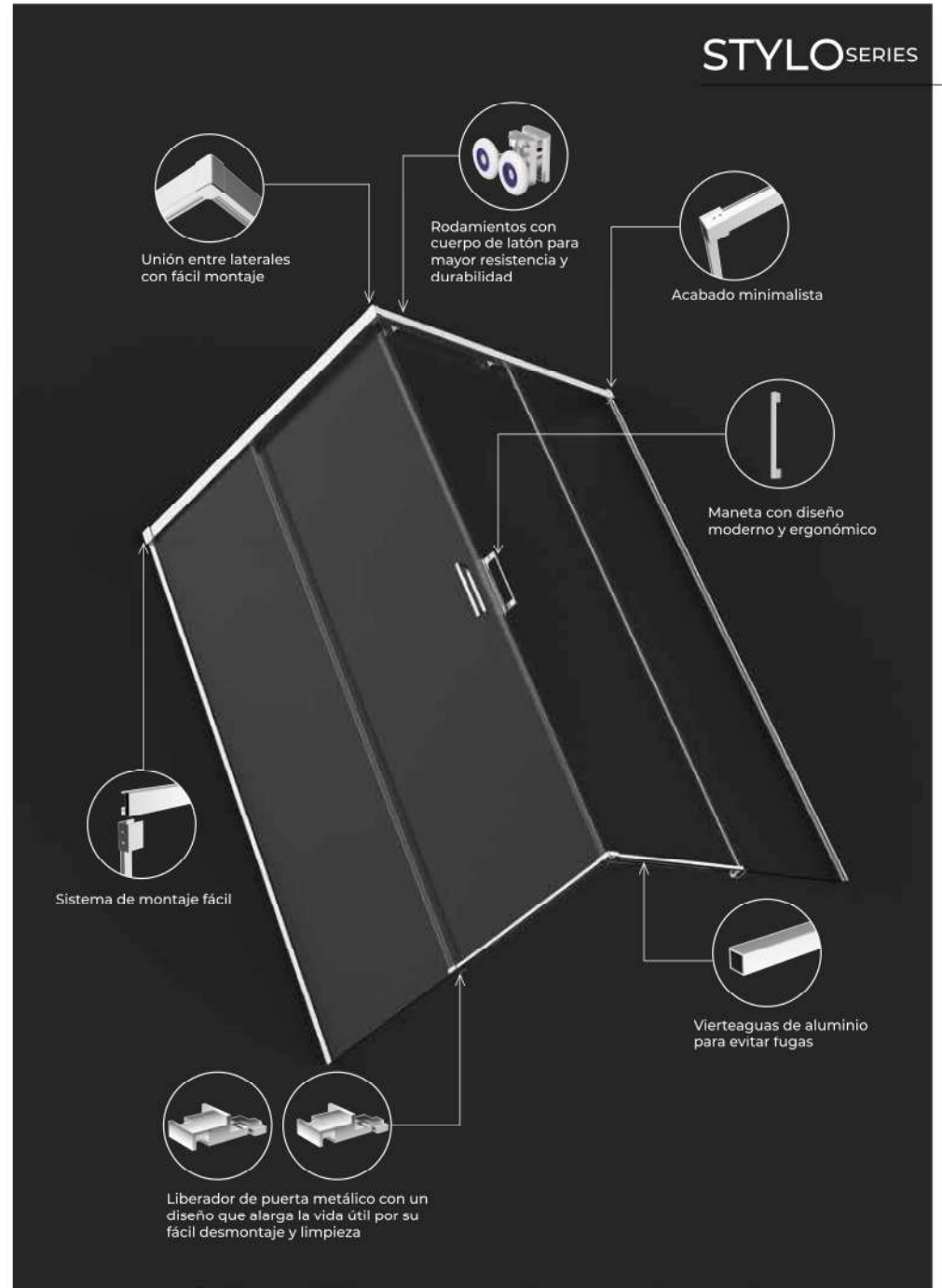

STYLO VÉRTICE 2 FIJOS + 2 CORREDERAS CROMO



MEDIDA	REFERENCIA	RANGO DE MONTAJE	RANGO DE APERTURA	PUNTOS
70	STEV11T070	67,5-70	38,88-39	221
75	STEV11T075	72,5-75	40,38-40,5	227
80	STEV11T080	77,5-80	41,88-42	233
90	STEV11T090	87,5-90	45,88-46	246
100	STEV11T100	97,5-100	49,88-50	258
105	STEV11T105	102,5-105	52,88-53	264
110	STEV11T110	107,5-110	54,88-55	270
115	STEV11T115	112,5-115	56,88-57	276
120	STEV11T120	117,5-120	58,88-59	282

Los precios indicados corresponden al precio individual de cada uno de los lados.
Para saber el precio completo de la mampara hay que sumar los dos lados que se necesiten.

Ejemplo: Para una mampara de 120x80, el precio sería: 282 + 233 = 515.

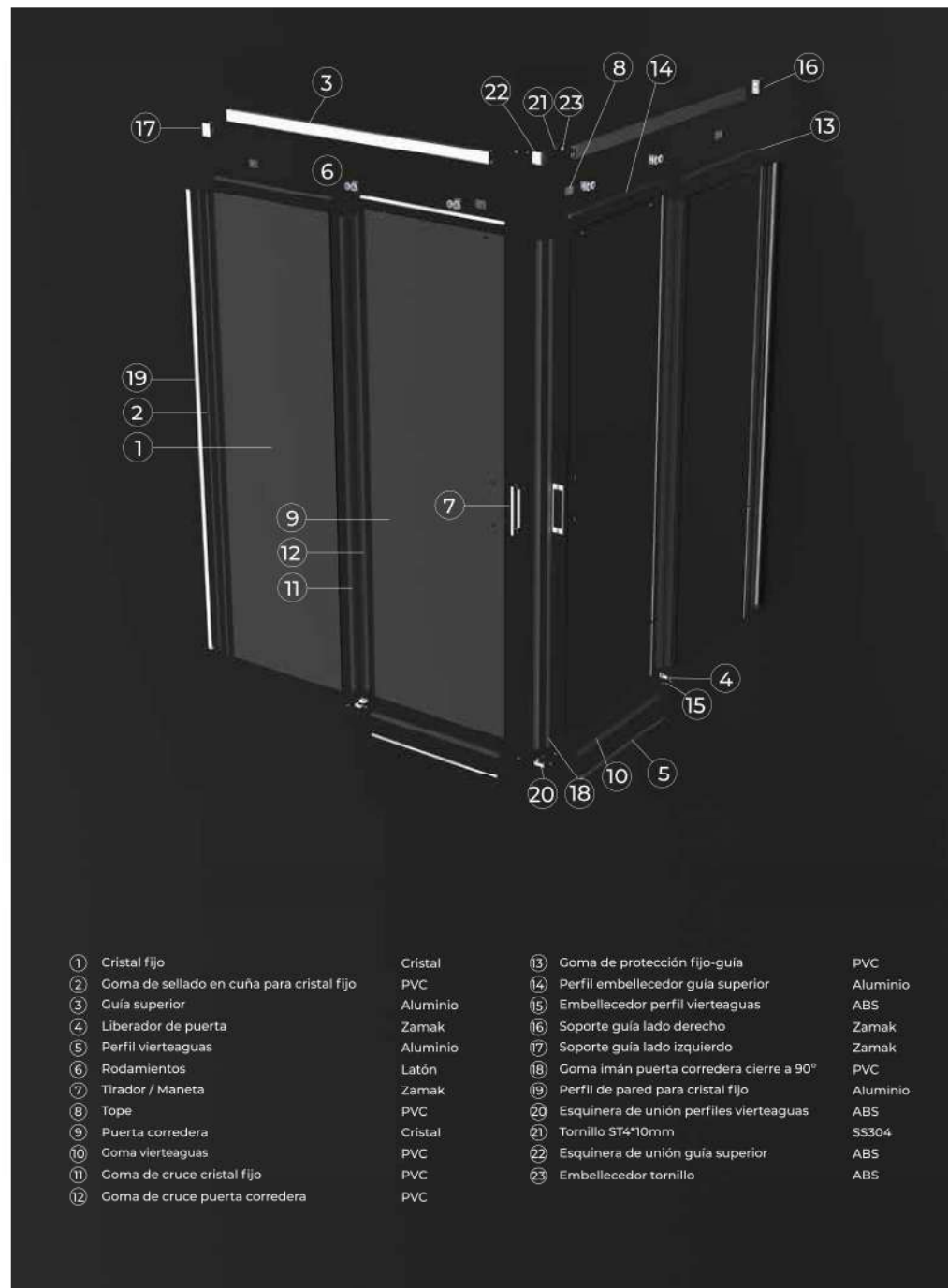

- | | | | |
|---|----------|---|----------|
| ① Cristal fijo | Cristal | ⑬ Goma de protección fijo-guía | PVC |
| ② Goma de sellado en cuña para cristal fijo | PVC | ⑭ Perfil embellecedor guía superior | Aluminio |
| ③ Guía superior | Aluminio | ⑮ Embellecedor perfil vierteaguas | ABS |
| ④ Liberador de puerta | Zamak | ⑯ Soporte guía lado derecho | Zamak |
| ⑤ Perfil vierteaguas | Aluminio | ⑰ Soporte guía lado izquierdo | Zamak |
| ⑥ Rodamientos | Latón | ⑱ Goma imán puerta corredera cierre a 90° | PVC |
| ⑦ Tirador / Maneta | Zamak | ⑲ Perfil de pared para cristal fijo | Aluminio |
| ⑧ Tope | PVC | ⑳ Esquinera de unión perfiles vierteaguas | ABS |
| ⑨ Puerta corredera | Cristal | ㉑ Tornillo ST4*10mm | SS304 |
| ⑩ Goma vierteaguas | PVC | ㉒ Esquinera de unión guía superior | ABS |
| ⑪ Goma de cruce cristal fijo | PVC | ㉓ Embellecedor tornillo | ABS |
| ⑫ Goma de cruce puerta corredera | PVC | | |



STYLO

ENTRADA VÉRTICE 2 FIJOS + 2
CORREDERAS BLACK GUN METAL

STYLO SERIES



STYLO SERIES

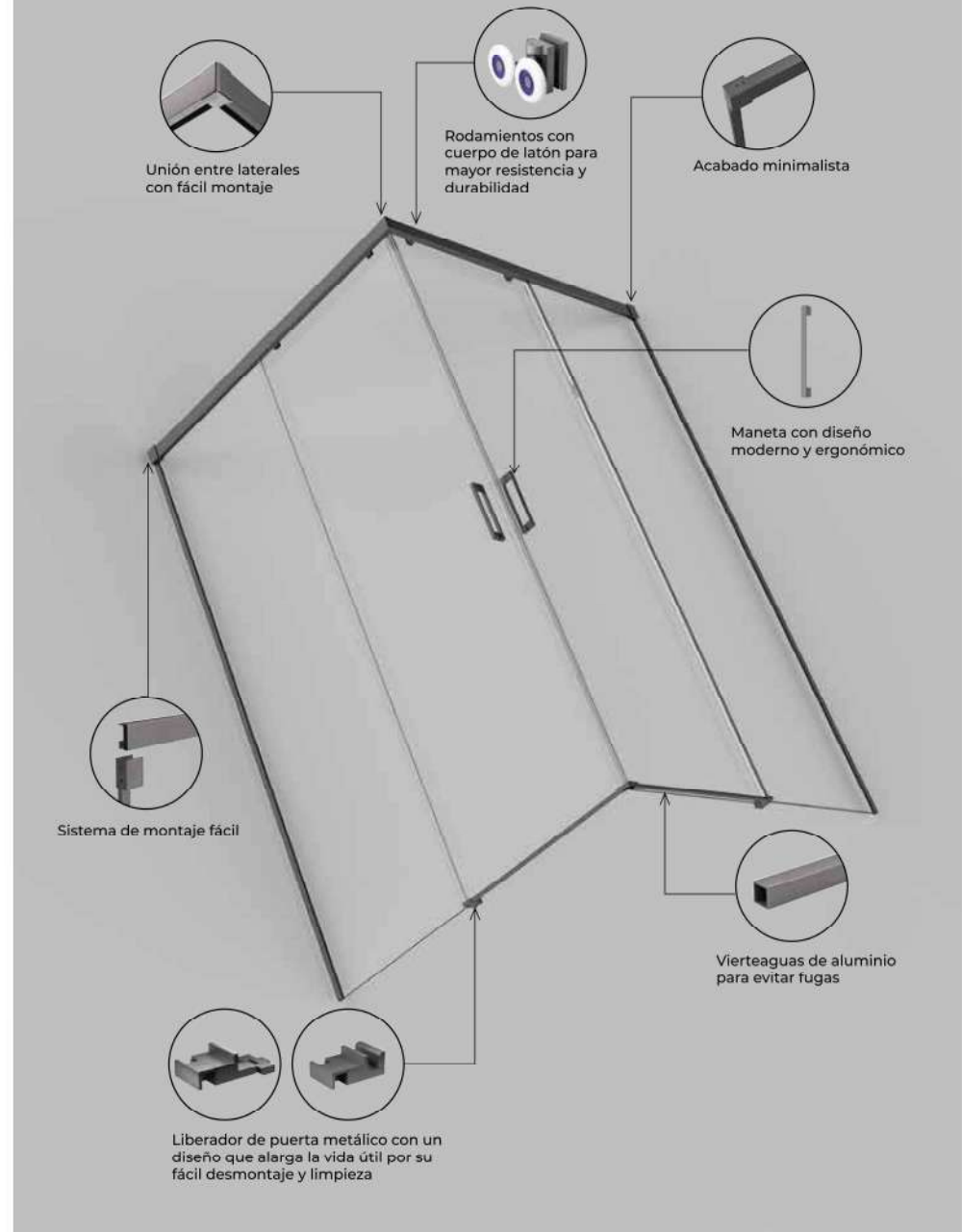

STYLO VÉRTICE 2 FIJOS + 2 CORREDERAS BLACK GUN METAL



MEDIDA	REFERENCIA	RANGO DE MONTAJE	RANGO DE APERTURA	PUNTOS
70	STEV11T070/BGM	67,5-70	38,88-39	256
75	STEV11T075/BGM	72,5-75	40,38-40,5	262
80	STEV11T080/BGM	77,5-80	41,88-42	268
90	STEV11T090/BGM	87,5-90	45,88-46	281
100	STEV11T100/BGM	97,5-100	49,88-50	294
105	STEV11T105/BGM	102,5-105	52,88-53	300
110	STEV11T110/BGM	107,5-110	54,88-55	307
115	STEV11T115/BGM	112,5-115	56,88-57	313
120	STEV11T120/BGM	117,5-120	58,88-59	319

Los precios indicados corresponden al precio individual de cada uno de los lados.
Para saber el precio completo de la mampara hay que sumar los dos lados que se necesiten.

Ejemplo: Para una mampara de 120x80, el precio sería: 319 + 268 = 587.

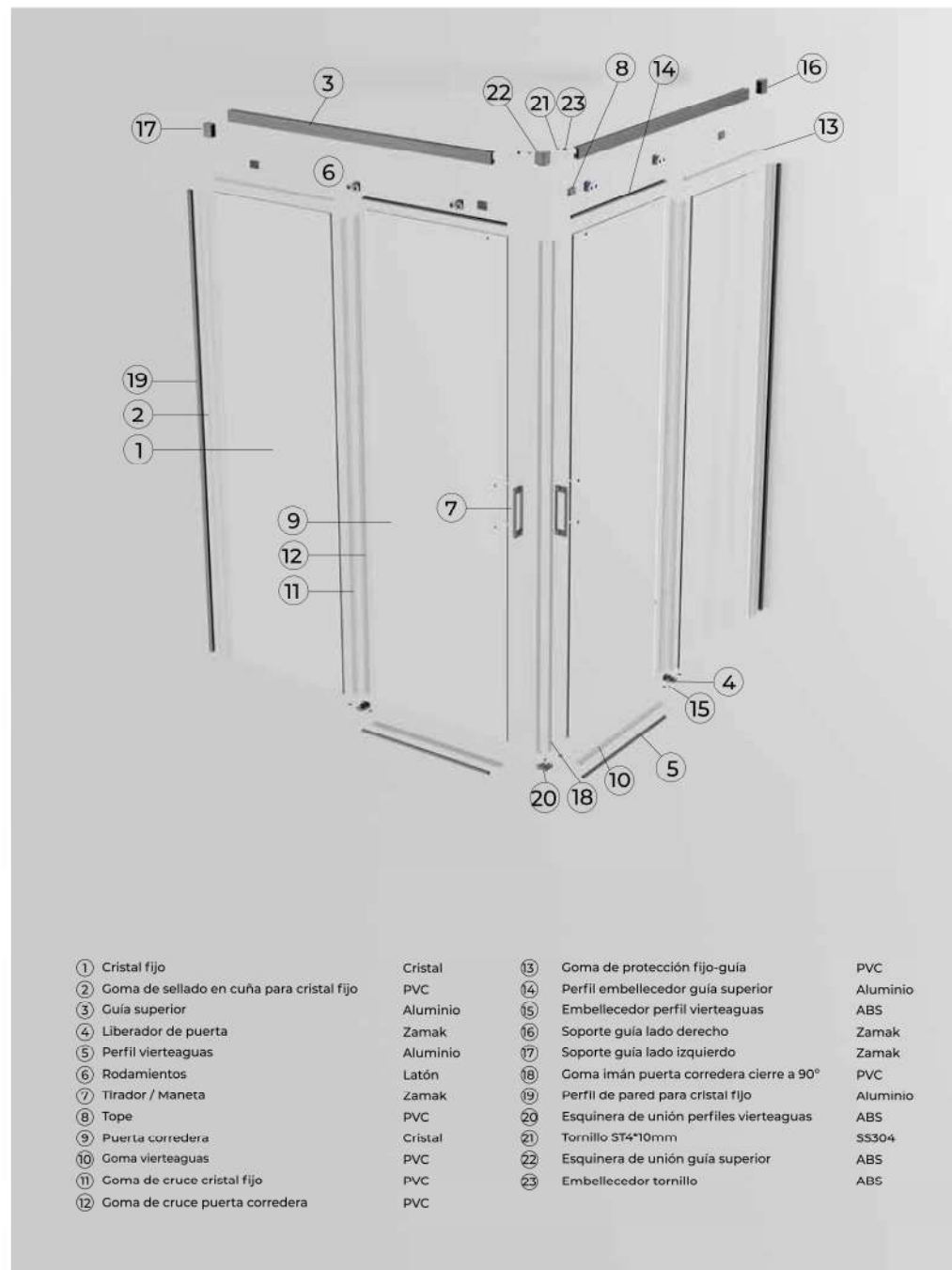

- | | | | |
|---|----------|---|----------|
| ① Cristal fijo | Cristal | ⑬ Goma de protección fijo-guía | PVC |
| ② Goma de sellado en cuña para cristal fijo | PVC | ⑭ Perfil embellecedor guía superior | Aluminio |
| ③ Guía superior | Aluminio | ⑮ Embellecedor perfil vierteaguas | ABS |
| ④ Liberador de puerta | Zamak | ⑯ Soporte guía lado derecho | Zamak |
| ⑤ Perfil vierteaguas | Aluminio | ⑰ Soporte guía lado izquierdo | Zamak |
| ⑥ Rodamientos | Latón | ⑱ Goma imán puerta corredera cierre a 90° | PVC |
| ⑦ Tirador / Maneta | Zamak | ⑲ Perfil de pared para cristal fijo | Aluminio |
| ⑧ Tope | PVC | ⑳ Esquinera de unión perfiles vierteaguas | ABS |
| ⑨ Puerta corredera | Cristal | ㉑ Tornillo ST4*10mm | SS304 |
| ⑩ Goma vierteaguas | PVC | ㉒ Esquinera de unión guía superior | ABS |
| ⑪ Goma de cruce cristal fijo | PVC | ㉓ Embellecedor tornillo | ABS |
| ⑫ Goma de cruce puerta corredera | PVC | | |



STYLO

ENTRADA VÉRTICE 2 FIJOS + 2
CORREDERAS NEGRO MATE

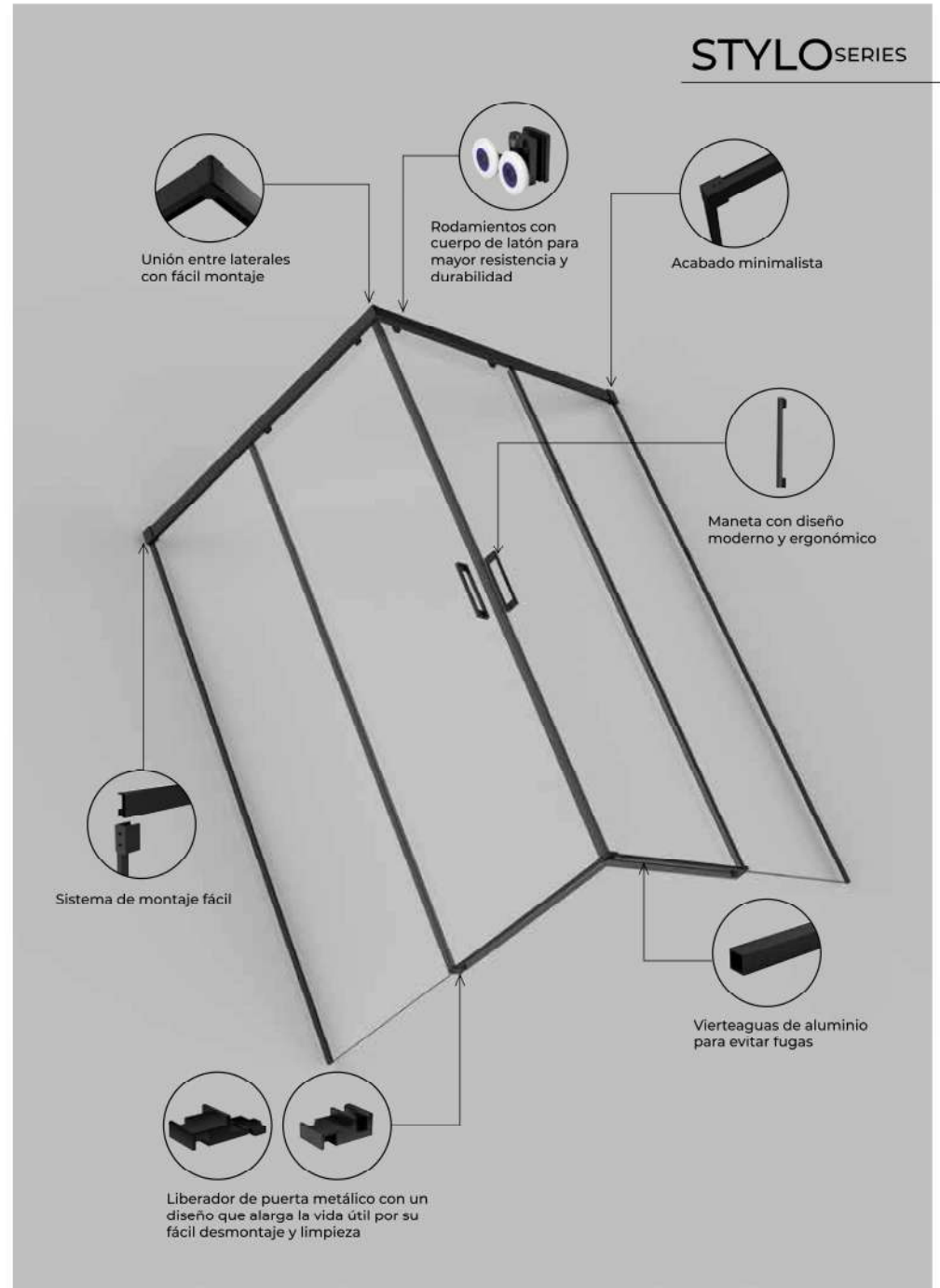

STYLO VÉRTICE 2 FIJOS + 2 CORREDERAS NEGRO MATE



MEDIDA	REFERENCIA	RANGO DE MONTAJE	RANGO DE APERTURA	PUNTOS
70	STEV11T070/NG	67,5-70	38,88-39	221
75	STEV11T075/NG	72,5-75	40,38-40,5	227
80	STEV11T080/NG	77,5-80	41,88-42	233
90	STEV11T090/NG	87,5-90	45,88-46	246
100	STEV11T100/NG	97,5-100	49,88-50	258
105	STEV11T105/NG	102,5-105	52,88-53	264
110	STEV11T110/NG	107,5-110	54,88-55	270
115	STEV11T115/NG	112,5-115	56,88-57	276
120	STEV11T120/NG	117,5-120	58,88-59	282

En las mamparas negro mate todas las gomas de cruce, gomas imán y gomas vierteaguas van en color negro mate. Para cambiarlas por gomas transparentes han de indicarlo al realizar su pedido.

En caso de no indicarlo al realizar el pedido, el envío puede llevar sobrecoste. Las referencias de las gomas están en las páginas 180-181.

Los precios indicados corresponden al precio individual de cada uno de los lados. Para saber el precio completo de la mampara hay que sumar los dos lados que se necesiten.

Ejemplo: Para una mampara de 120x80, el precio sería: 282 + 233 = 515.

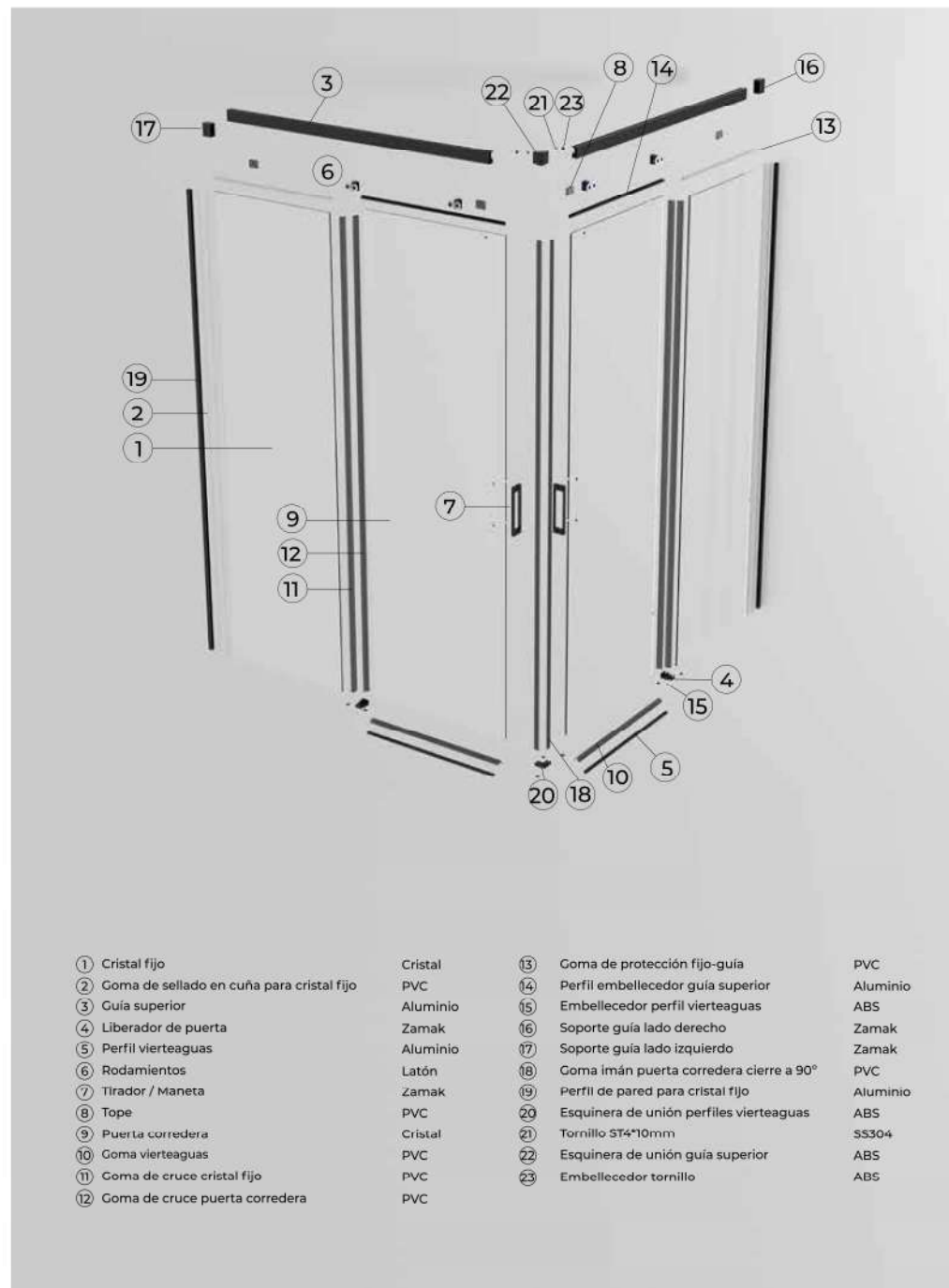

① Cristal fijo	Cristal	⑬ Goma de protección fijo-guía	PVC
② Goma de sellado en cuña para cristal fijo	PVC	⑭ Perfil embellecedor guía superior	Aluminio
③ Guía superior	Aluminio	⑮ Embellecedor perfil vierteaguas	ABS
④ Liberador de puerta	Zamak	⑯ Soporte guía lado derecho	Zamak
⑤ Perfil vierteaguas	Aluminio	⑰ Soporte guía lado izquierdo	Zamak
⑥ Rodamientos	Latón	⑱ Goma imán puerta corredera cierre a 90°	PVC
⑦ Tirador / Maneta	Zamak	⑲ Perfil de pared para cristal fijo	Aluminio
⑧ Tope	PVC	⑳ Esquinera de unión perfiles vierteaguas	ABS
⑨ Puerta corredera	Cristal	㉑ Tornillo ST4*10mm	SS304
⑩ Goma vierteaguas	PVC	㉒ Esquinera de unión guía superior	ABS
⑪ Goma de cruce cristal fijo	PVC	㉓ Embellecedor tornillo	ABS
⑫ Goma de cruce puerta corredera	PVC		



STYLO

ENTRADA VÉRTICE 2 FIJOS + 2
CORREDERAS ORO CEPILLADO

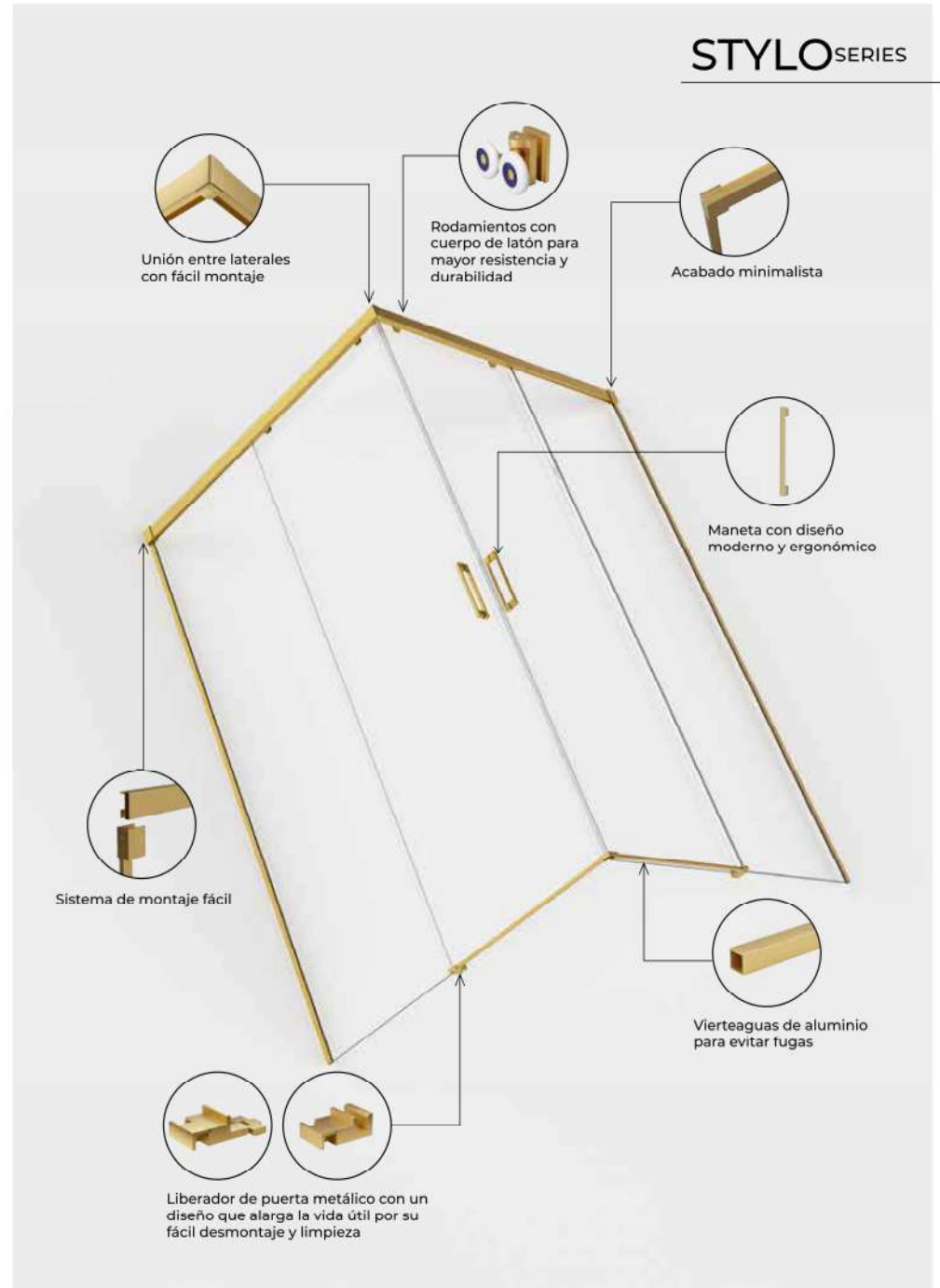

STYLO VÉRTICE 2 FIJOS + 2 CORREDERAS ORO CEPILLADO



MEDIDA	REFERENCIA	RANGO DE MONTAJE	RANGO DE APERTURA	PUNTOS
70	STEV11T070/OC	67,5-70	38,88-39	256
75	STEV11T075/OC	72,5-75	40,38-40,5	262
80	STEV11T080/OC	77,5-80	41,88-42	268
90	STEV11T090/OC	87,5-90	45,88-46	281
100	STEV11T100/OC	97,5-100	49,88-50	294
105	STEV11T105/OC	102,5-105	52,88-53	300
110	STEV11T110/OC	107,5-110	54,88-55	307
115	STEV11T115/OC	112,5-115	56,88-57	313
120	STEV11T120/OC	117,5-120	58,88-59	319

Los precios indicados corresponden al precio individual de cada uno de los lados.
Para saber el precio completo de la mampara hay que sumar los dos lados que se necesiten.

Ejemplo: Para una mampara de 120x80, el precio sería: 319 + 268 = 587.

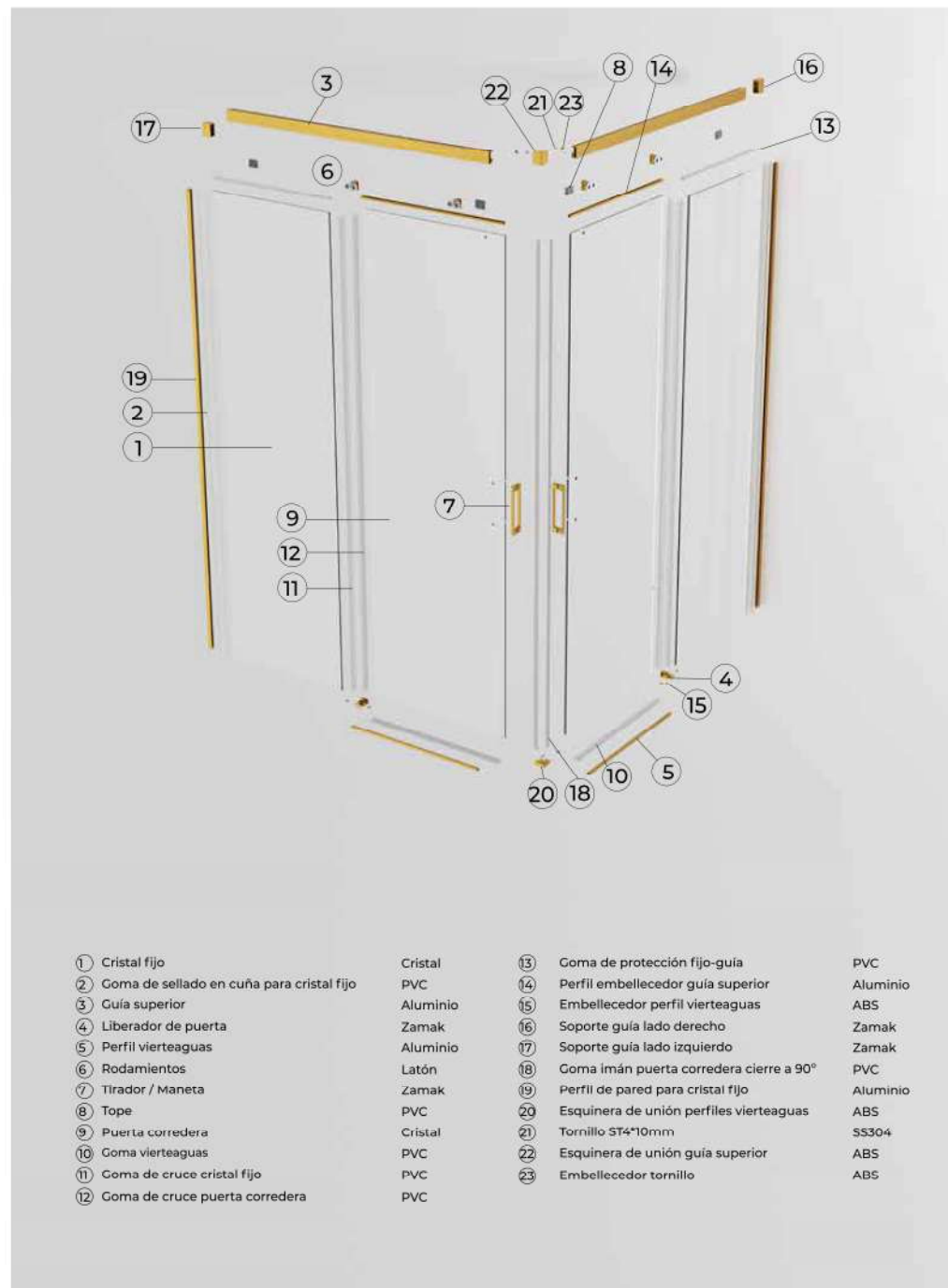

- | | | | | | |
|---|---|----------|---|---|----------|
| ① | Cristal fijo | Cristal | ⑬ | Goma de protección fijo-guía | PVC |
| ② | Goma de sellado en cuña para cristal fijo | PVC | ⑭ | Perfil embellecedor guía superior | Aluminio |
| ③ | Guía superior | Aluminio | ⑮ | Embellecedor perfil vierteaguas | ABS |
| ④ | Liberador de puerta | Zamak | ⑯ | Soporte guía lado derecho | Zamak |
| ⑤ | Perfil vierteaguas | Aluminio | ⑰ | Soporte guía lado izquierdo | Zamak |
| ⑥ | Rodamientos | Latón | ⑱ | Goma imán puerta corredera cierre a 90° | PVC |
| ⑦ | Tirador / Maneta | Zamak | ⑲ | Perfil de pared para cristal fijo | Aluminio |
| ⑧ | Tope | PVC | ⑳ | Esquinera de unión perfiles vierteaguas | ABS |
| ⑨ | Puerta corredera | Cristal | ㉑ | Tornillo ST4*10mm | SS304 |
| ⑩ | Goma vierteaguas | PVC | ㉒ | Esquinera de unión guía superior | ABS |
| ⑪ | Goma de cruce cristal fijo | PVC | ㉓ | Embellecedor tornillo | ABS |
| ⑫ | Goma de cruce puerta corredera | PVC | | | |



STYLO

ENTRADA VÉRTICE 2 FIJOS + 2
CORREDERAS ORO ROSA CEPILLADO

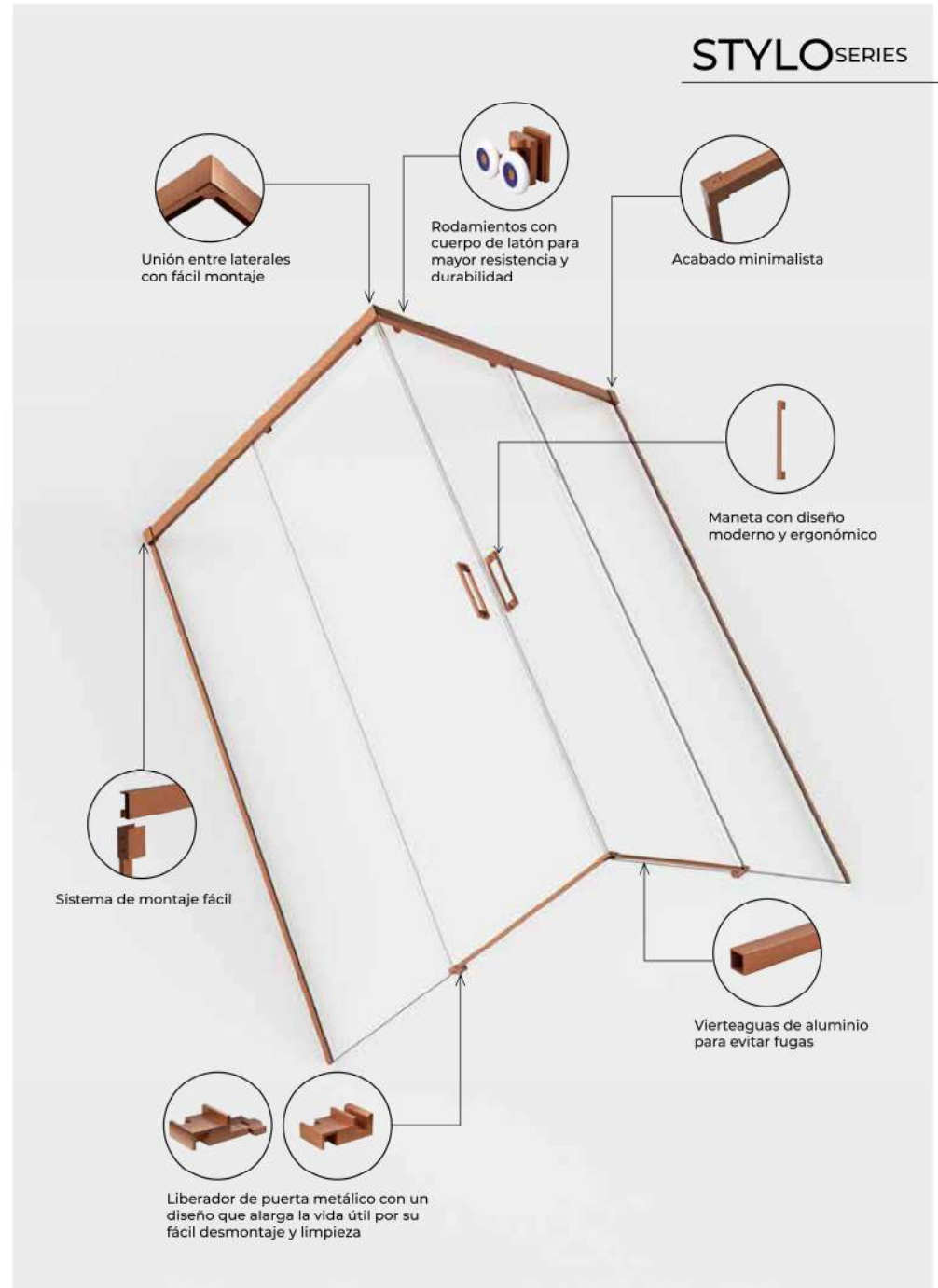

STYLO VÉRTICE 2 FIJOS + 2 CORREDERAS ORO ROSA CEPILLADO



MEDIDA	REFERENCIA	RANGO DE MONTAJE	RANGO DE APERTURA	PUNTOS
70	STEV11T070/ORC	67,5-70	38,88-39	256
75	STEV11T075/ORC	72,5-75	40,38-40,5	262
80	STEV11T080/ORC	77,5-80	41,88-42	268
90	STEV11T090/ORC	87,5-90	45,88-46	281
100	STEV11T100/ORC	97,5-100	49,88-50	294
105	STEV11T105/ORC	102,5-105	52,88-53	300
110	STEV11T110/ORC	107,5-110	54,88-55	307
115	STEV11T115/ORC	112,5-115	56,88-57	313
120	STEV11T120/ORC	117,5-120	58,88-59	319

Los precios indicados corresponden al precio individual de cada uno de los lados.
Para saber el precio completo de la mampara hay que sumar los dos lados que se necesiten.

Ejemplo: Para una mampara de 120x80, el precio sería: 319 + 268 = 587.

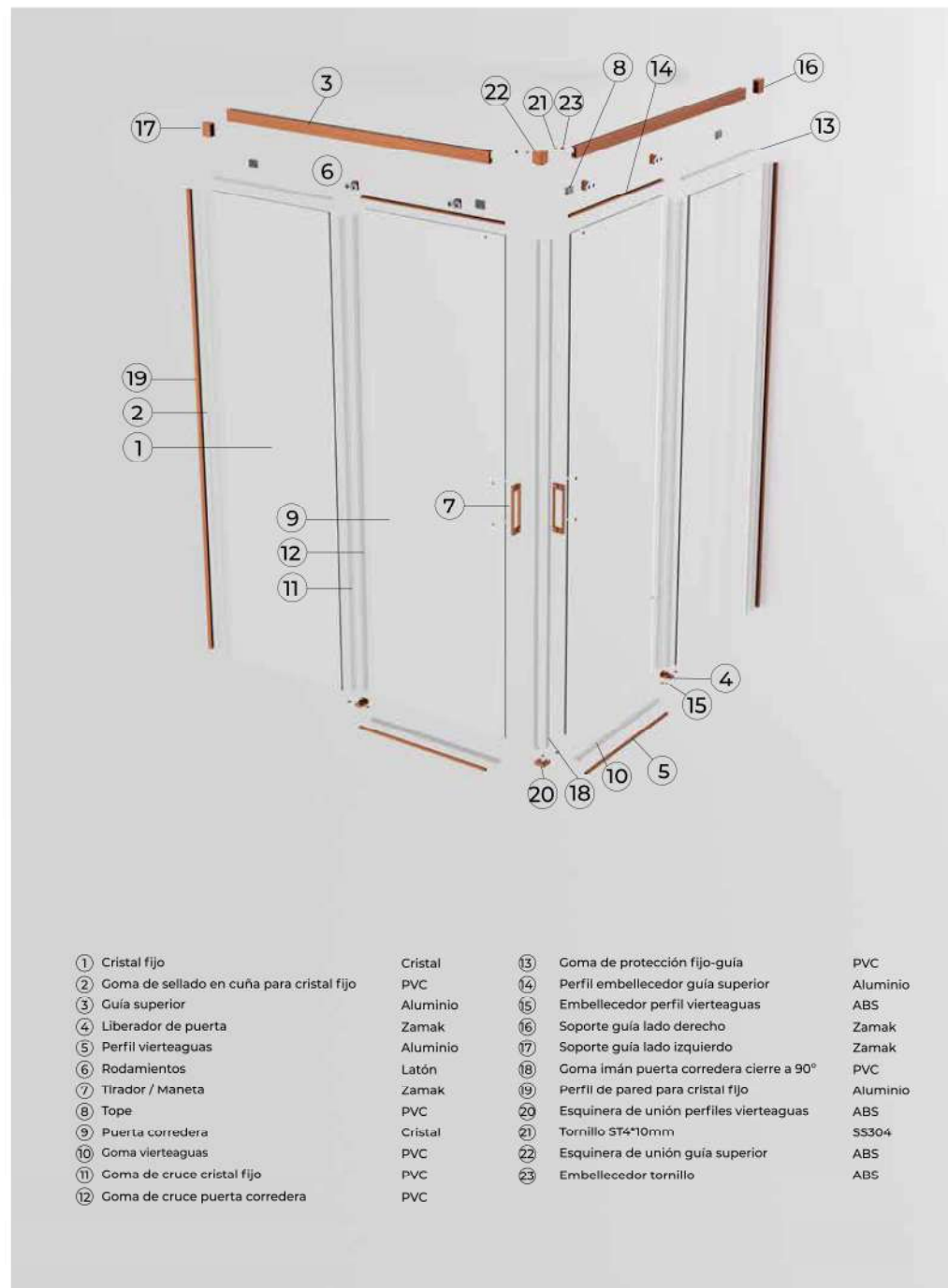

- | | | | | | |
|---|---|----------|---|---|----------|
| ① | Cristal fijo | Cristal | ⑬ | Goma de protección fijo-guía | PVC |
| ② | Goma de sellado en cuña para cristal fijo | PVC | ⑭ | Perfil embellecedor guía superior | Aluminio |
| ③ | Guía superior | Aluminio | ⑮ | Embellecedor perfil vierteaguas | ABS |
| ④ | Liberador de puerta | Zamak | ⑯ | Soporte guía lado derecho | Zamak |
| ⑤ | Perfil vierteaguas | Aluminio | ⑰ | Soporte guía lado izquierdo | Zamak |
| ⑥ | Rodamientos | Latón | ⑱ | Goma imán puerta corredera cierre a 90° | PVC |
| ⑦ | Tirador / Maneta | Zamak | ⑲ | Perfil de pared para cristal fijo | Aluminio |
| ⑧ | Tope | PVC | ⑳ | Esquinera de unión perfiles vierteaguas | ABS |
| ⑨ | Puerta corredera | Cristal | ㉑ | Tornillo ST4*10mm | SS304 |
| ⑩ | Goma vierteaguas | PVC | ㉒ | Esquinera de unión guía superior | ABS |
| ⑪ | Goma de cruce cristal fijo | PVC | ㉓ | Embellecedor tornillo | ABS |
| ⑫ | Goma de cruce puerta corredera | PVC | | | |



EASY

FRONTAL 1 FIJO + 1 CORREDERA CROMO

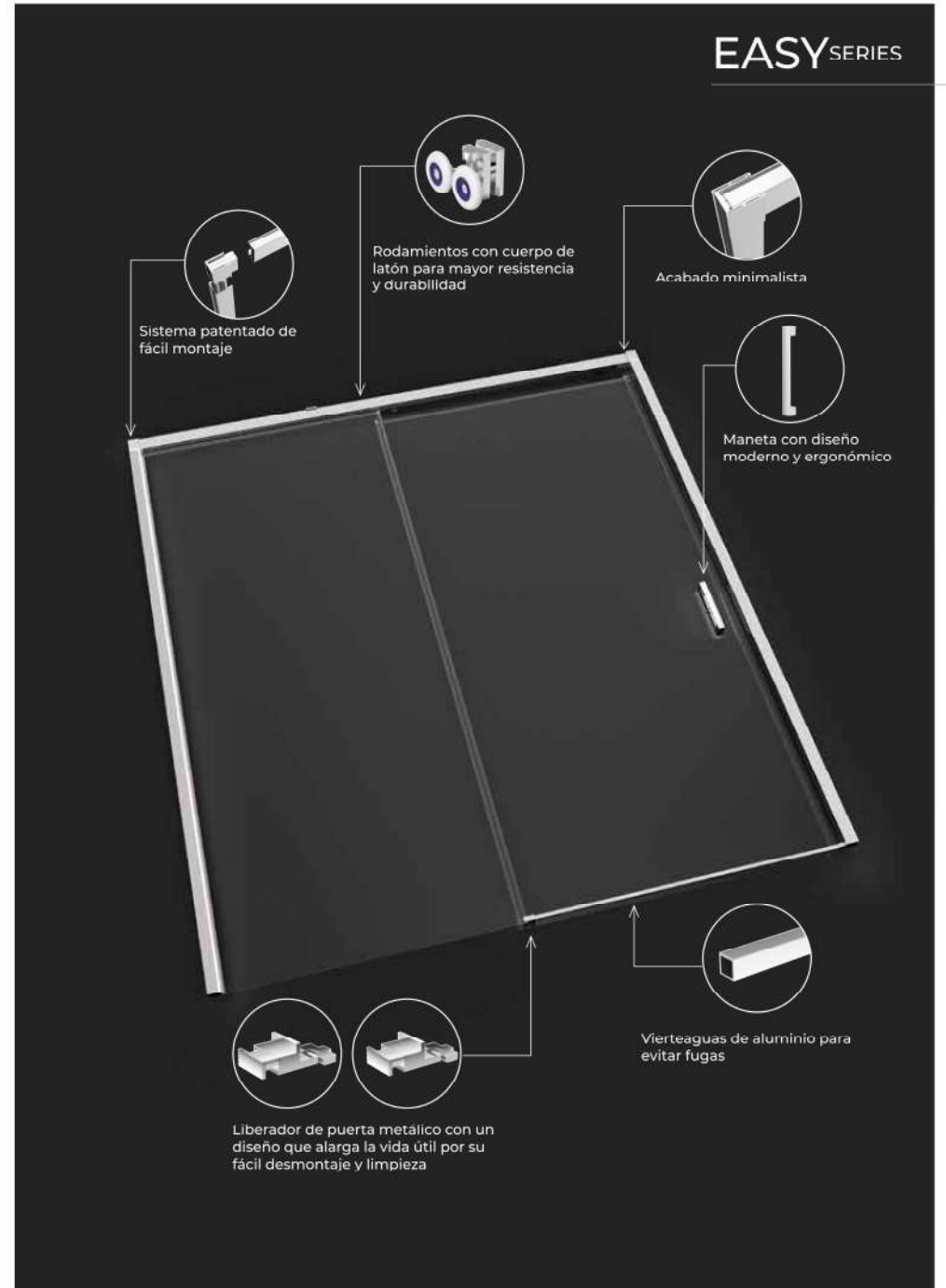

EASY FRONTAL 1 FIJO + 1 CORREDERA CROMO



MEDIDA	REFERENCIA	RANGO DE MONTAJE	RANGO DE APERTURA	PUNTOS
100	EAFC11T100	96,1-101	38-42,5	263
105	EAFC11T105	101,1-106	41,1-45,6	269
110	EAFC11T110	106,1-111	44,1-48,6	275
115	EAFC11T115	111,1-116	46,5-51	281
120	EAFC11T120	116,1-121	50-54,5	286
125	EAFC11T125	121,1-126	53-57,5	292
130	EAFC11T130	126,1-131	56-60,5	299
135	EAFC11T135	131,1-136	58-62,5	305
140	EAFC11T140	136,1-141	59,5-64	312
145	EAFC11T145	141,1-146	61-65,5	367
150	EAFC11T150	146,1-151	63-67,5	373
155	EAFC11T155	151,1-156	65-69,5	380
160	EAFC11T160	156,1-161	67,5-72	385
165	EAFC11T165	161,1-166	69-73,5	395
170	EAFC11T170	166,1-171	70,5-75	402
175	EAFC11T175	171,1-176	72-76,5	422
180	EAFC11T180	176,1-181	73,5-78	428

Los kits de montaje de los frontales 1 fijo + 1 corredera se fabrican en las medidas 120 - 140 - 160 - 180, cada modelo de mampara lleva el kit de montaje superior a su medida para cortar durante la instalación a la medida requerida.

Ejemplo: Una mampara de 150 llevará un kit de montaje de 160.





EASY

FRONTAL 1 FIJO + 1 CORREDERA
NEGRO MATE

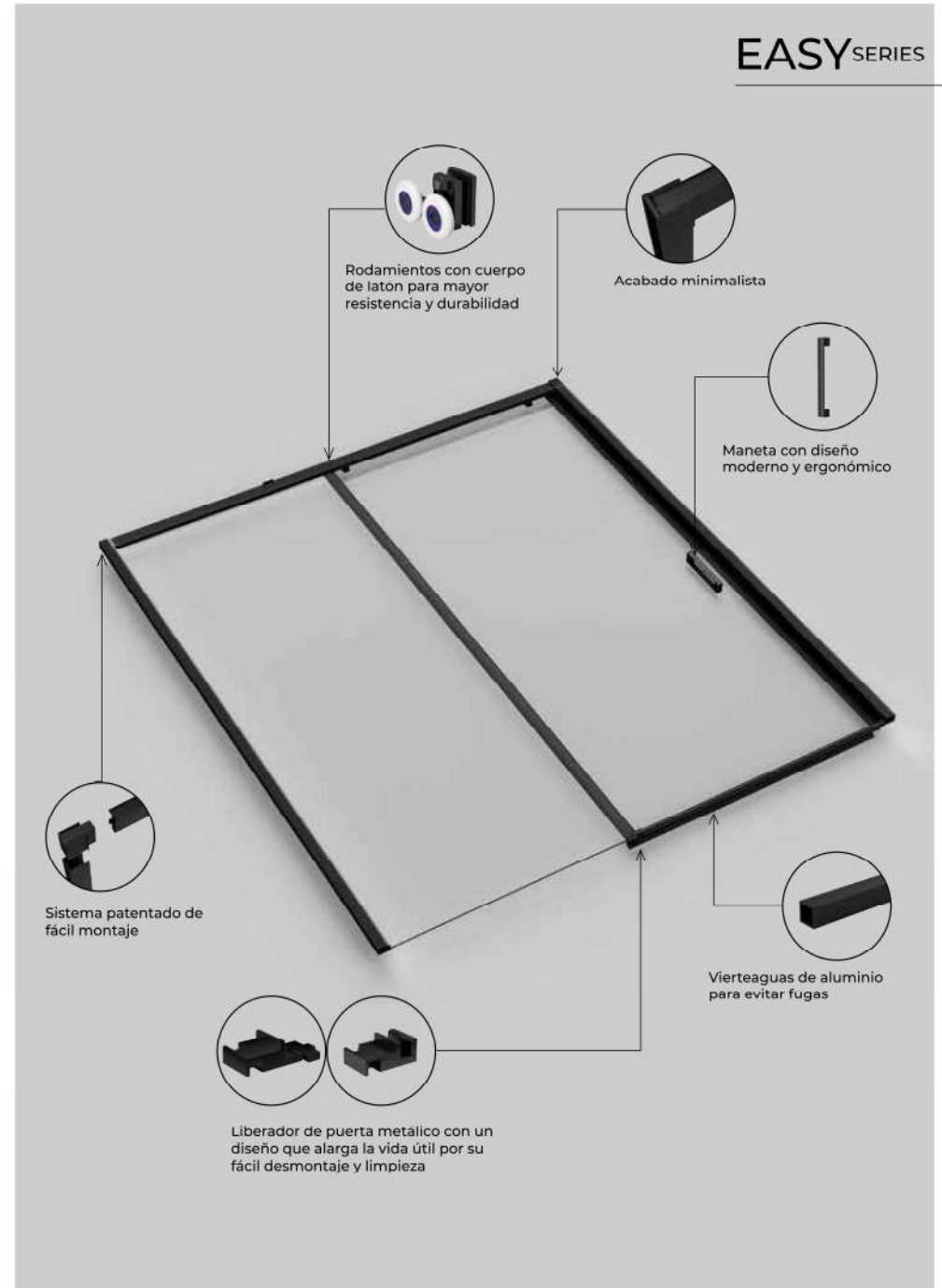

EASY FRONTAL 1 FIJO + 1 CORREDERA NEGRO MATE



MEDIDA	REFERENCIA	RANGO DE MONTAJE	RANGO DE APERTURA	PUNTOS
100	EAF11T100/NG	96,1-101	38-42,5	270
105	EAF11T105/NG	101,1-106	41,1-45,6	276
110	EAF11T110/NG	106,1-111	44,1-48,6	282
115	EAF11T115/NG	111,1-116	46,5-51	288
120	EAF11T120/NG	116,1-121	50-54,5	294
125	EAF11T125/NG	121,1-126	53-57,5	300
130	EAF11T130/NG	126,1-131	56-60,5	307
135	EAF11T135/NG	131,1-136	58-62,5	313
140	EAF11T140/NG	136,1-141	59,5-64	320
145	EAF11T145/NG	141,1-146	61-65,5	370
150	EAF11T150/NG	146,1-151	63-67,5	380
155	EAF11T155/NG	151,1-156	65-69,5	385
160	EAF11T160/NG	156,1-161	67,5-72	390
165	EAF11T165/NG	161,1-166	69-73,5	398
170	EAF11T170/NG	166,1-171	70,5-75	405
175	EAF11T175/NG	171,1-176	72-76,5	428
180	EAF11T180/NG	176,1-181	73,5-78	432

En las mamparas negro mate todas las gomas de cruce, gomas imán y gomas vierteaguas van en color negro mate.

Para cambiarlas por gomas transparentes han de indicarlo al realizar su pedido.

En caso de no indicarlo al realizar el pedido, el envío puede llevar sobrecoste.

Las referencias de las gomas están en las páginas 180-181.

Los kits de montaje de los frontales 1 fijo + 1 corredera se fabrican en las medidas 120 - 140 - 160 - 180, cada modelo de mampara lleva el kit de montaje superior a su medida para cortar durante la instalación a la medida requerida.

Ejemplo: Una mampara de 150 llevará un kit de montaje de 160.

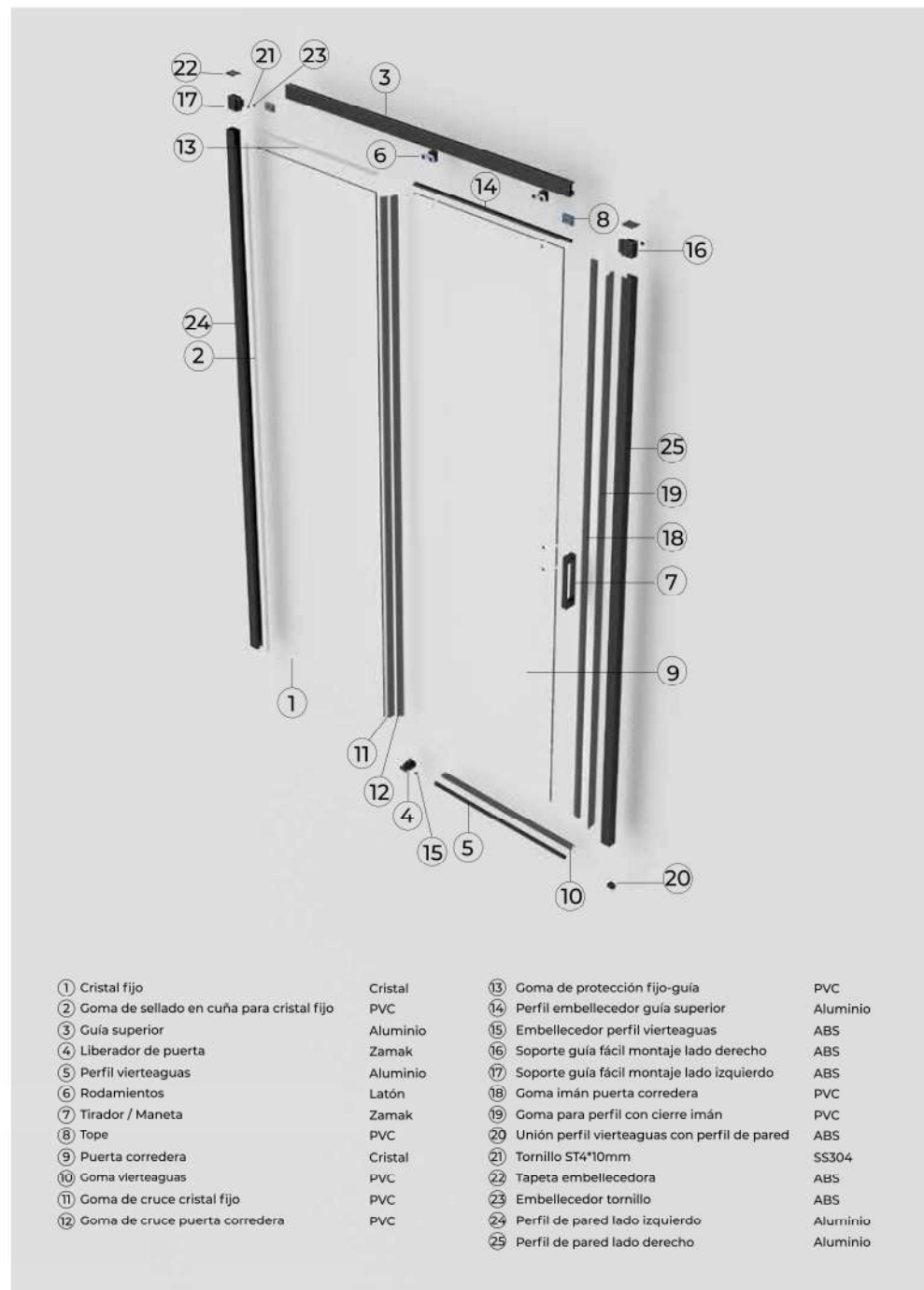



EASY

FRONTAL 2 FIJOS + 2 CORREDERAS
CROMO

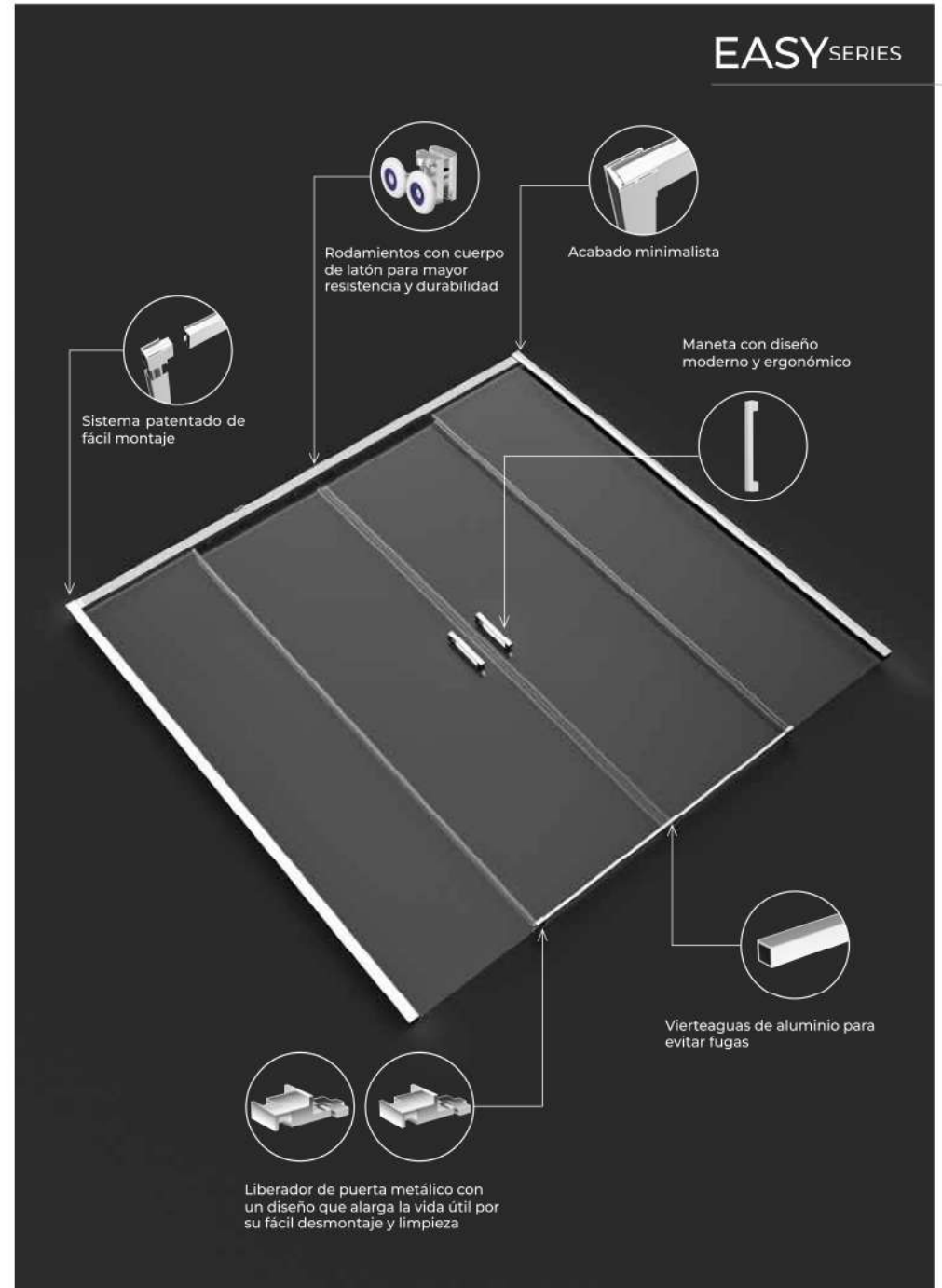

EASY FRONTAL 2 FIJOS + 2 CORREDERAS CROMO



MEDIDA	REFERENCIA	RANGO DE MONTAJE	RANGO DE APERTURA	PUNTOS
140	EAFC22T140	136,1-141	57,5-62	385
145	EAFC22T145	141,1-146	59,5-64	391
150	EAFC22T150	146,1-151	61,5-66	396
155	EAFC22T155	151,1-156	64-68,5	404
160	EAFC22T160	156,1-161	66,9-71,4	409
165	EAFC22T165	161,1-166	69-73,5	419
170	EAFC22T170	166,1-171	71-75,5	422
175	EAFC22T175	171,1-176	73,5-78	432
180	EAFC22T180	176,1-181	76-80,5	437
185	EAFC22T185	181,1-186	78-82,5	446
190	EAFC22T190	186,1-191	80,5-85	451
195	EAFC22T195	191,1-196	82,5-87	459
200	EAFC22T200	196,1-201	84,5-89	464
205	EAFC22T205	201,1-206	85,5-90	469
210	EAFC22T210	206,1-211	88-92,5	474

Los kits de montaje de los frontales 2 fijos + 2 correderas se fabrican en las medidas 140 - 160 - 180 - 210, cada medida de mampara lleva el kit de montaje superior a su medida para cortar durante la instalación a la medida requerida.

Ejemplo: Una mampara de 150 llevará un kit de montaje de 160.

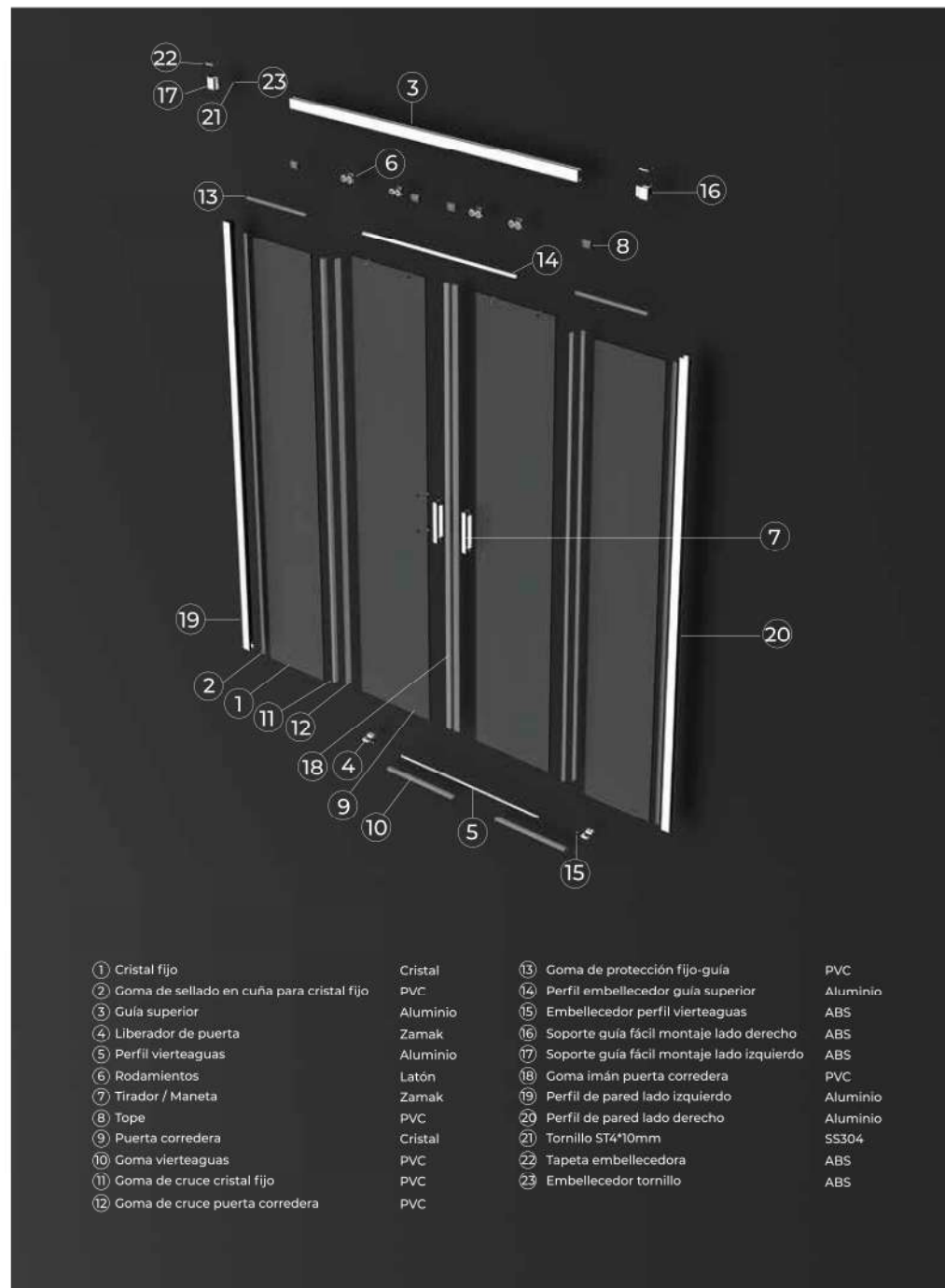

① Cristal fijo	Cristal	⑬ Goma de protección fijo-guía	PVC
② Goma de sellado en cuña para cristal fijo	PVC	⑭ Perfil embellecedor guía superior	Aluminio
③ Guía superior	Aluminio	⑮ Embellecedor perfil vierteaguas	ABS
④ Liberador de puerta	Zamak	⑯ Soporte guía fácil montaje lado derecho	ABS
⑤ Perfil vierteaguas	Aluminio	⑰ Soporte guía fácil montaje lado izquierdo	ABS
⑥ Rodamientos	Latón	⑱ Goma imán puerta corredera	PVC
⑦ Tirador / Maneta	Zamak	⑲ Perfil de pared lado izquierdo	Aluminio
⑧ Tope	PVC	⑳ Perfil de pared lado derecho	Aluminio
⑨ Puerta corredera	Cristal	㉑ Tornillo ST4*10mm	SS304
⑩ Goma vierteaguas	PVC	㉒ Tapeta embellecedora	ABS
⑪ Goma de cruce cristal fijo	PVC	㉓ Embellecedor tornillo	ABS
⑫ Goma de cruce puerta corredera	PVC		



EASY

FRONTAL 2 FIJOS + 2 CORREDERAS
NEGRO MATE

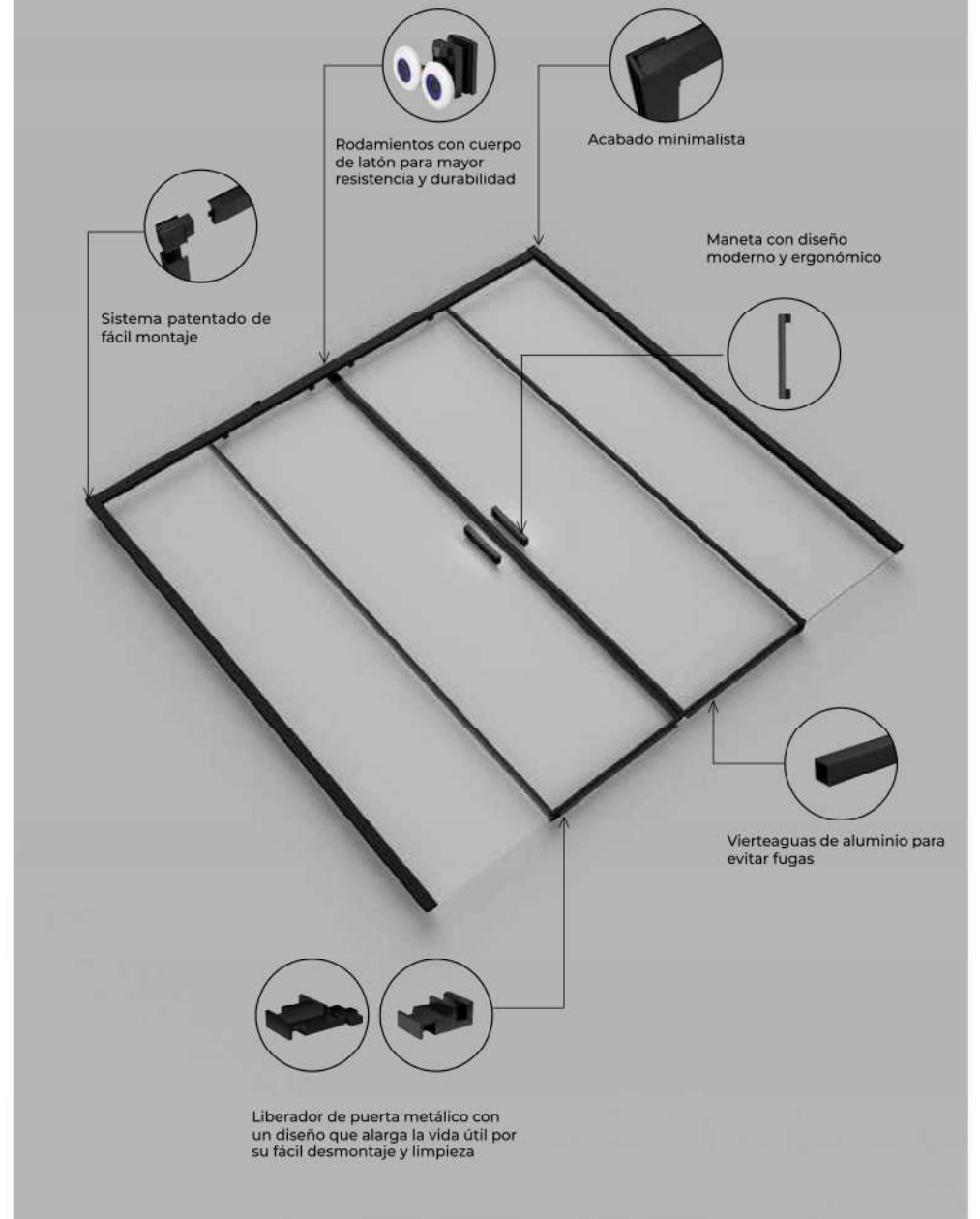



EASY

ENTRADA VÉRTICE 2 FIJOS + 2 CORREDERAS
CROMO

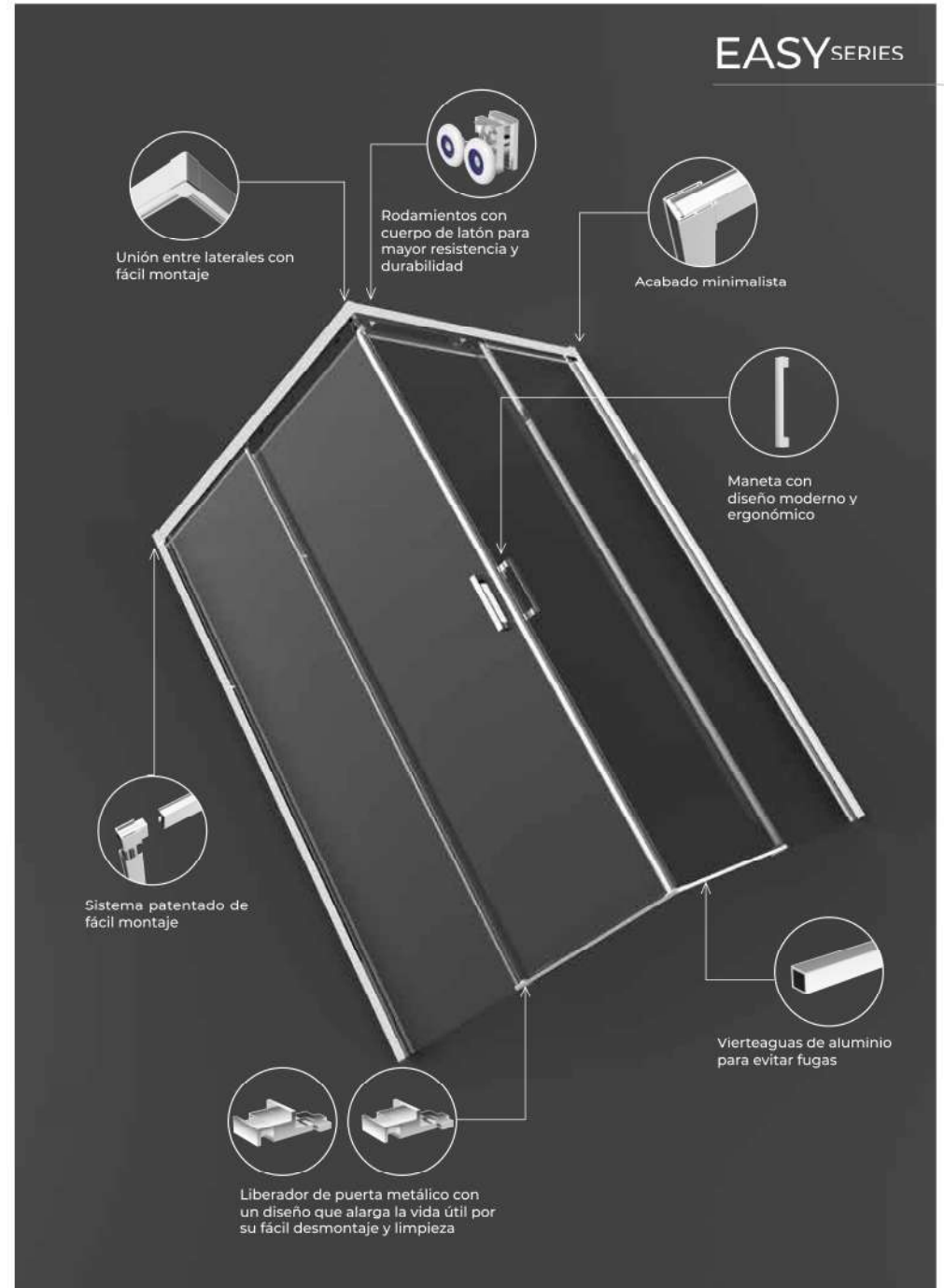

EASY VÉRTICE 2 FIJOS + 2 CORREDERAS CROMO



MEDIDA	REFERENCIA	RANGO DE MONTAJE	RANGO DE APERTURA	PUNTOS
70	EAEV11T070	67,5-70	38,88-39	195
75	EAEV11T075	72,5-75	40,38-40,5	202
80	EAEV11T080	77,5-80	41,88-42	208
90	EAEV11T090	87,7-90,1	45,88-46	220
100	EAEV11T100	97,3-99,8	49,88-50	235
105	EAEV11T105	102,6-105	52,88-53	241
110	EAEV11T110	107,5-110	54,88-55	249
115	EAEV11T115	112,5-115	56,88-57	255
120	EAEV11T120	117,4-119,8	58,88-59	262

Los precios indicados corresponden al precio individual de cada uno de los lados.

Para saber el precio completo de la mampara hay que sumar los dos lados que se necesiten.

Ejemplo: Para una mampara de 120x80, el precio sería: 262 + 208 = 470.

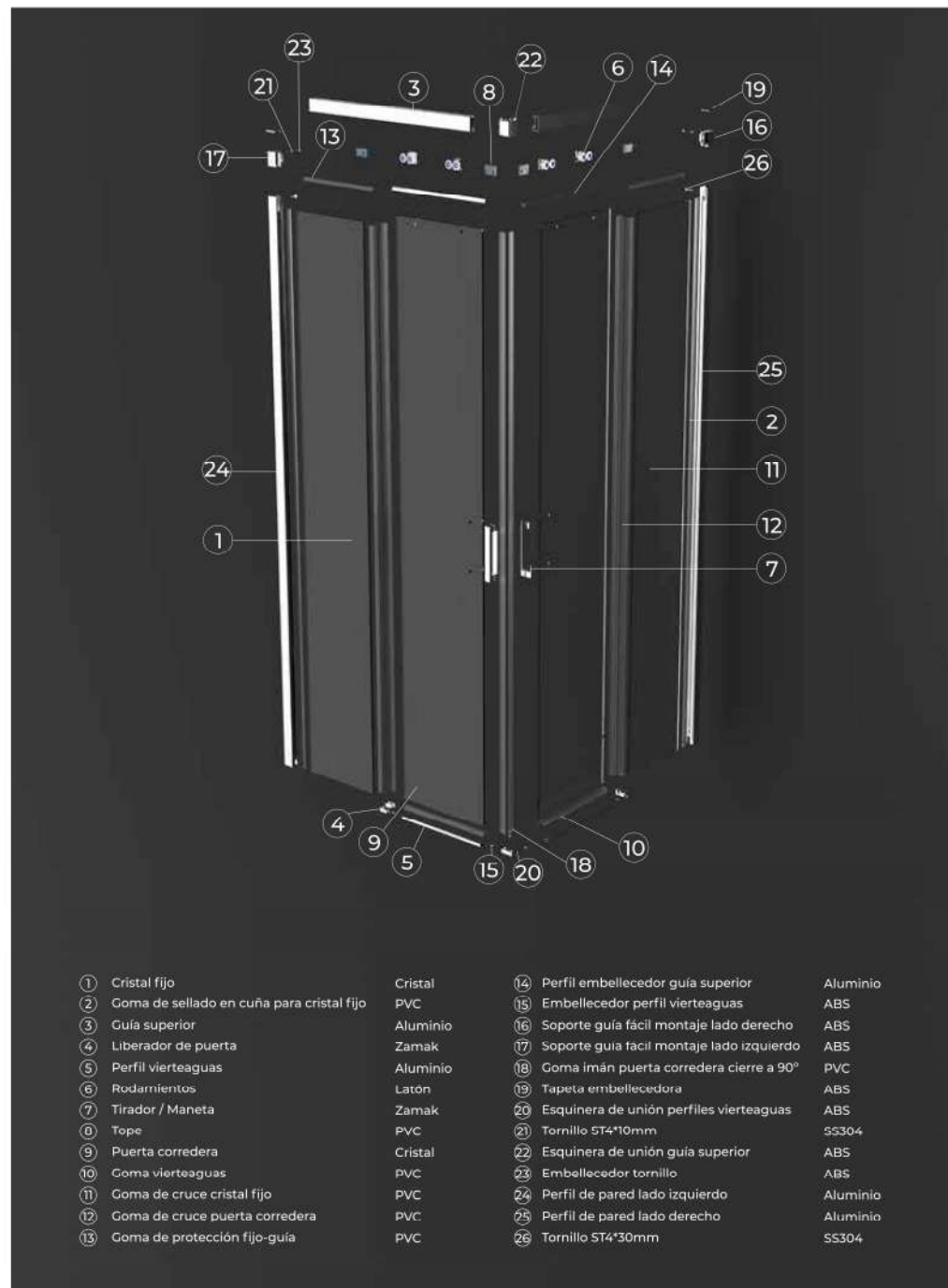

①	Cristal fijo	Cristal	⑭	Perfil embellecedor guía superior	Aluminio
②	Goma de sellado en cuña para cristal fijo	PVC	⑮	Embellecedor perfil vierteaguas	ABS
③	Guía superior	Aluminio	⑯	Soporte guía fácil montaje lado derecho	ABS
④	Liberador de puerta	Zamak	⑰	Soporte guía fácil montaje lado izquierdo	ABS
⑤	Perfil vierteaguas	Aluminio	⑱	Goma imán puerta corredera cierre a 90°	PVC
⑥	Rodamientos	Latón	⑲	Tapeta embellecedora	ABS
⑦	Tirador / Maneta	Zamak	⑳	Esquinera de unión perfiles vierteaguas	ABS
⑧	Tope	PVC	㉑	Tornillo 5T4*10mm	SS304
⑨	Puerta corredera	Cristal	㉒	Esquinera de unión guía superior	ABS
⑩	Goma vierteaguas	PVC	㉓	Embellecedor tornillo	ABS
⑪	Goma de cruce cristal fijo	PVC	㉔	Perfil de pared lado izquierdo	Aluminio
⑫	Goma de cruce puerta corredera	PVC	㉕	Perfil de pared lado derecho	Aluminio
⑬	Goma de protección fijo-guía	PVC	㉖	Tornillo 5T4*30mm	SS304



EASY

ENTRADA VÉRTICE 2 FIJOS + 2
CORREDERAS NEGRO MATE

EASY SERIES



EASY SERIES

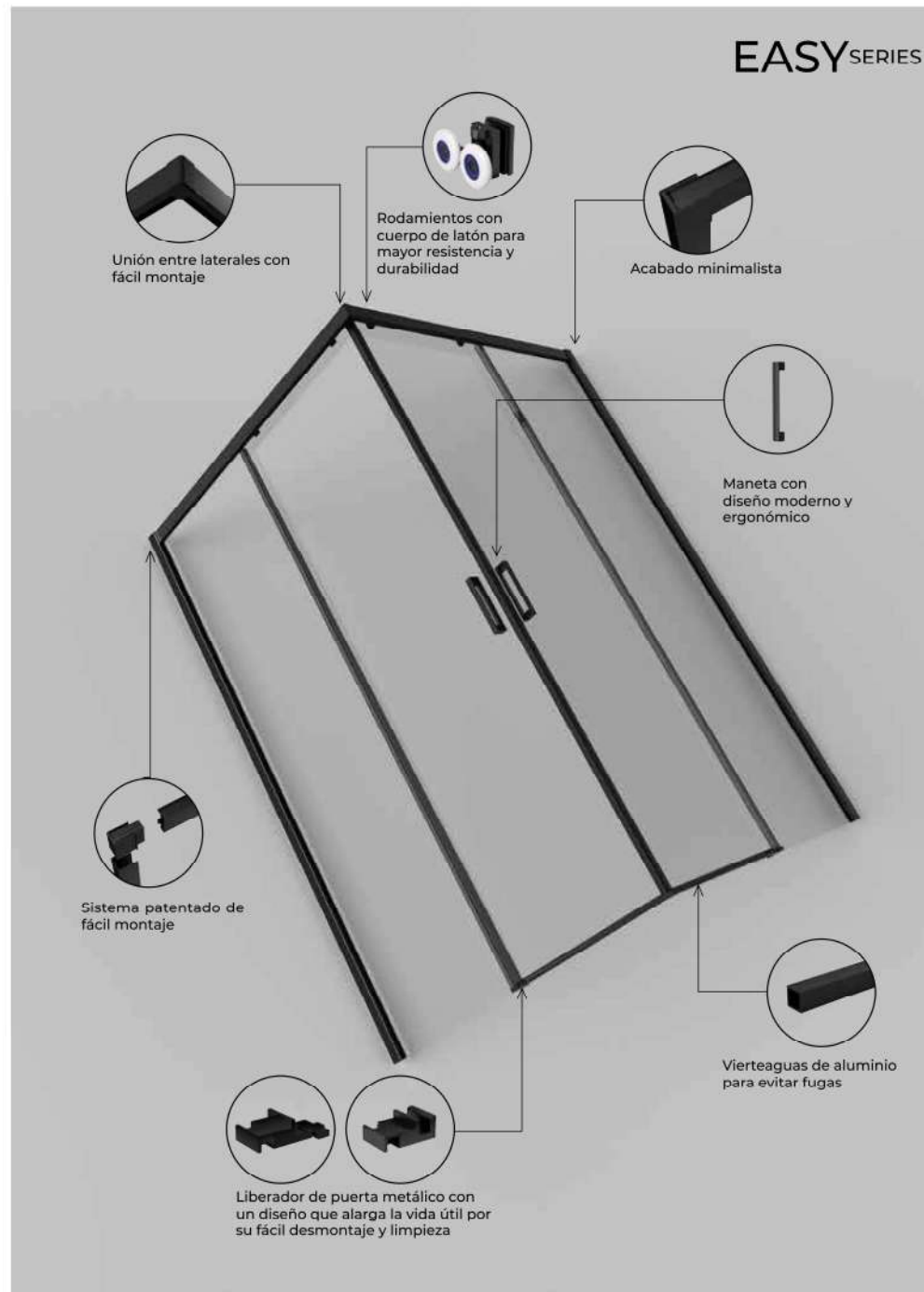

EASY VÉRTICE 2 FIJOS + 2 CORREDERAS NEGRO MATE



MEDIDA	REFERENCIA	RANGO DE MONTAJE	RANGO DE APERTURA	PUNTOS
70	EAEV11T070/NG	67,5-70	38,88-39	207
75	EAEV11T075/NG	72,5-75	40,38-40,5	213
80	EAEV11T080/NG	77,5-80	41,88-42	218
90	EAEV11T090/NG	87,7-90,1	45,88-46	229
100	EAEV11T100/NG	97,3-99,8	49,88-50	242
105	EAEV11T105/NG	102,6-105	52,88-53	248
110	EAEV11T110/NG	107,5-110	54,88-55	255
115	EAEV11T115/NG	112,5-115	56,88-57	260
120	EAEV11T120/NG	117,4-119,8	58,88-59	266

En las mamparas negro mate todas las gomas de cruce, gomas imán y gomas vierteaguas van en color negro mate. Para cambiarlas por gomas transparentes han de indicarlo al realizar su pedido.

En caso de no indicarlo al realizar el pedido, el envío puede llevar sobrecoste. Las referencias de las gomas están en las páginas 180-181.

Los precios indicados corresponden al precio individual de cada uno de los lados. Para saber el precio completo de la mampara hay que sumar los dos lados que se necesiten.

Ejemplo: Para una mampara de 120x80, el precio sería: 266 + 218 = 484.

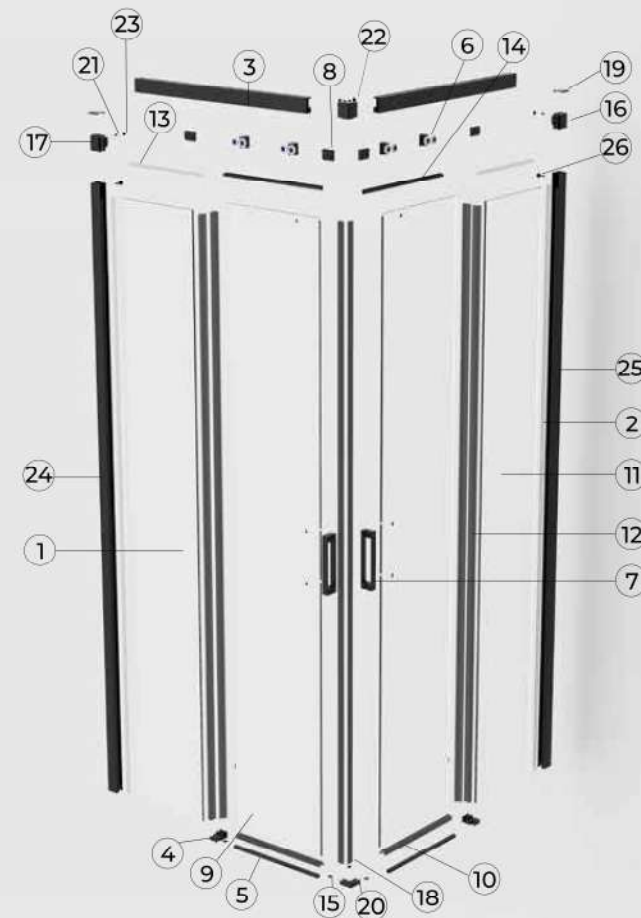

① Cristal fijo	Cristal	⑭ Perfil embellecedor guía superior	Aluminio
② Goma de sellado en cuña para cristal fijo	PVC	⑮ Embellecedor perfil vierteaguas	ABS
③ Guía superior	Aluminio	⑯ Soporte guía fácil montaje lado derecho	ABS
④ Liberador de puerta	Zamak	⑰ Soporte guía fácil montaje lado izquierdo	ABS
⑤ Perfil vierteaguas	Aluminio	⑱ Goma imán puerta corredera cierre a 90°	PVC
⑥ Rodamientos	Latón	⑲ Tapeta embellecedora	ABS
⑦ Tirador / Maneta	Zamak	⑳ Esquinera de unión perfiles vierteaguas	ABS
⑧ Tope	PVC	㉑ Tornillo ST4*10mm	SS304
⑨ Puerta corredera	Cristal	㉒ Esquinera de unión guía superior	ABS
⑩ Goma vierteaguas	PVC	㉓ Embellecedor tornillo	ABS
⑪ Goma de cruce cristal fijo	PVC	㉔ Perfil de pared lado izquierdo	Aluminio
⑫ Goma de cruce puerta corredera	PVC	㉕ Perfil de pared lado derecho	Aluminio
⑬ Goma de protección fijo-guía	PVC	㉖ Tornillo ST4*30mm	SS304

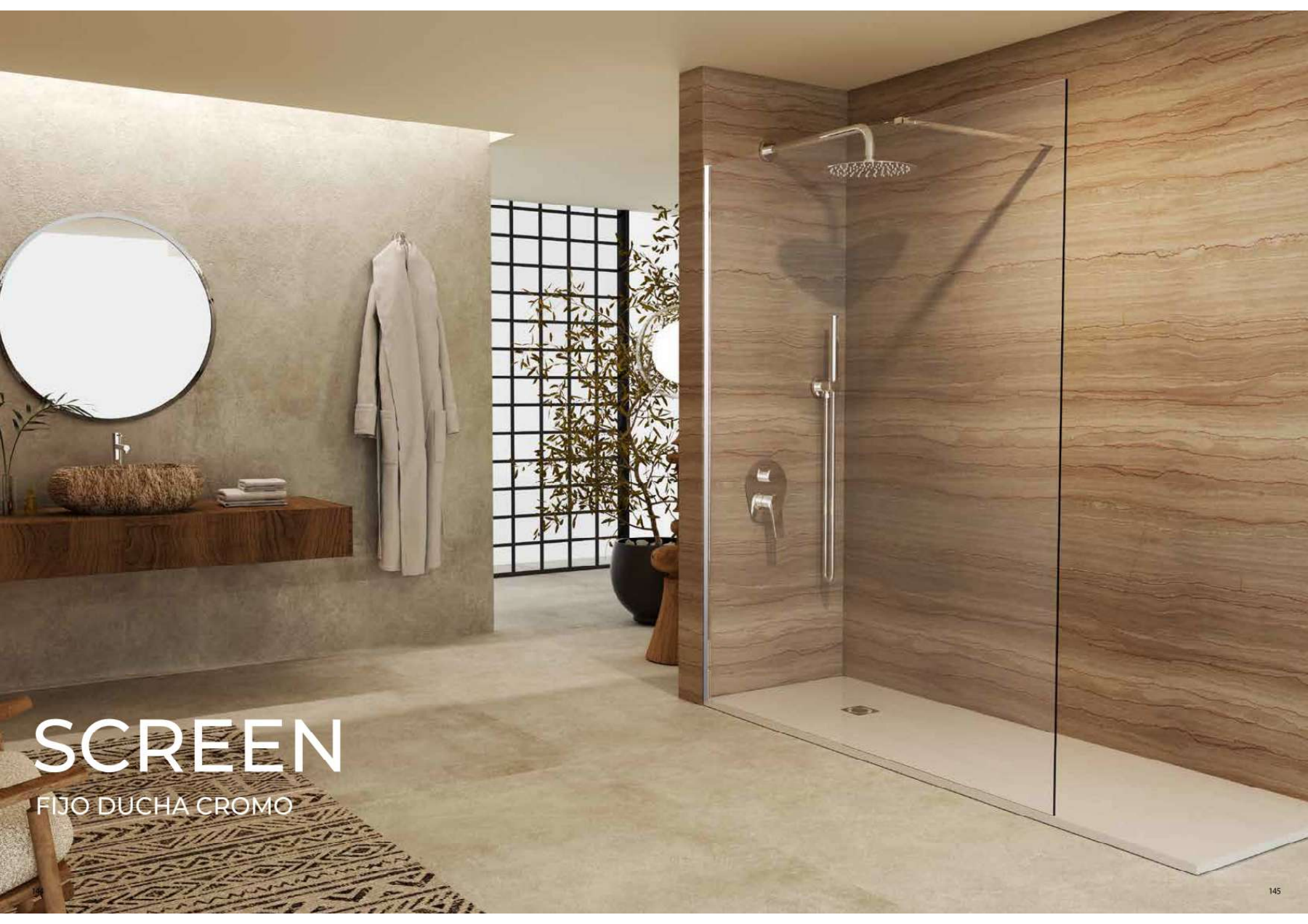

SCREEN

FIJO DUCHA CROMO

SCREEN SERIES



SCREEN SERIES

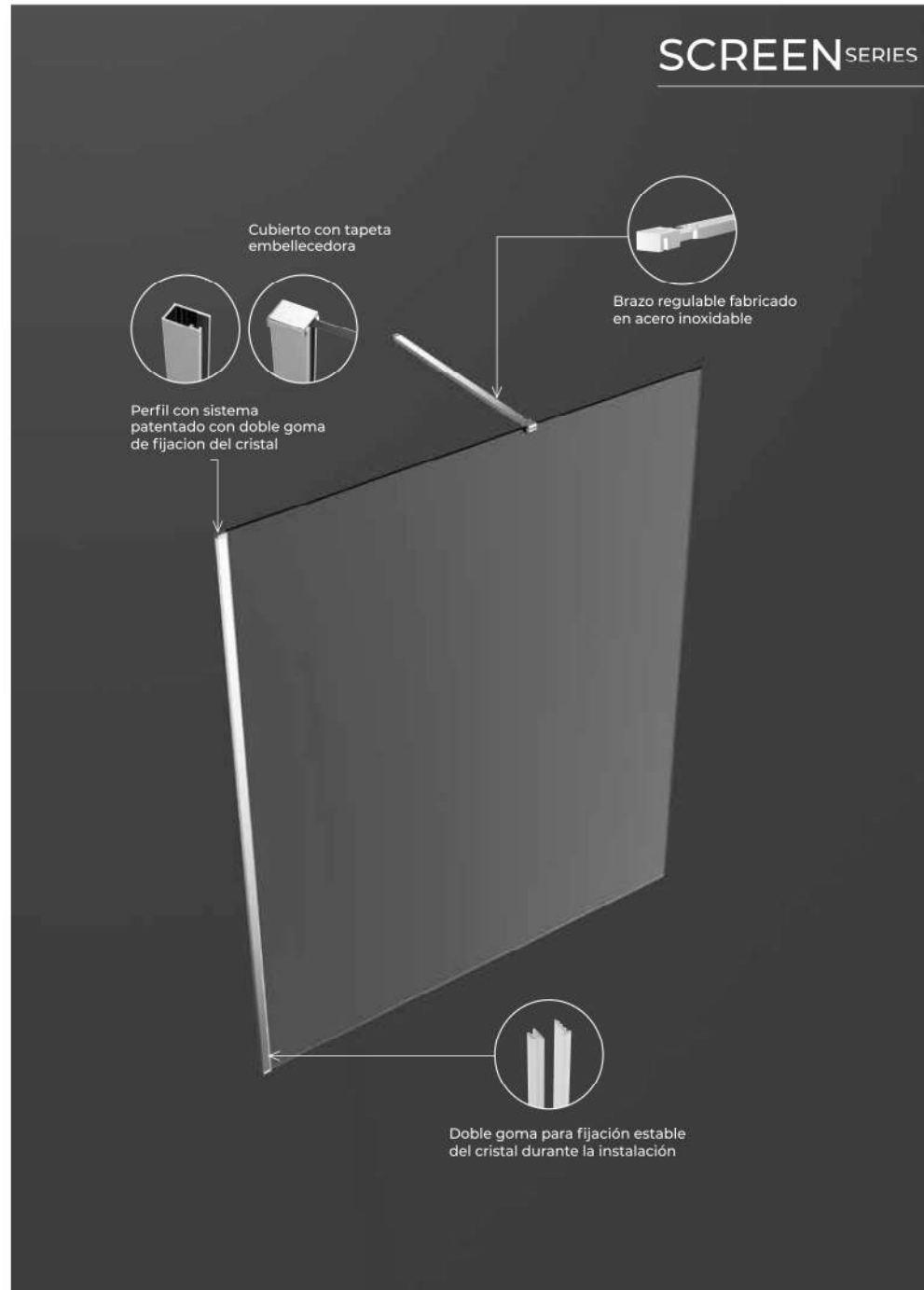

SCREEN FIJO DUCHA CROMO



MEDIDA	REFERENCIA	GROSOR CRISTAL	RANGO DE MONTAJE	PUNTOS
70	SCFD06T070	6MM	68,8-70	169
80	SCFD06T080	6MM	78,8-80	172
90	SCFD06T090	6MM	88,8-90	177
100	SCFD06T100	6MM	98,8-100	193
110	SCFD06T110	6MM	108,8-110	204
120	SCFD06T120	6MM	118,8-120	215



MEDIDA	REFERENCIA	GROSOR CRISTAL	RANGO DE MONTAJE	PUNTOS
50	SCFD08T050	8MM	48,8-50	170
60	SCFD08T060	8MM	58,8-60	170
70	SCFD08T070	8MM	68,8-70	174
80	SCFD08T080	8MM	78,8-80	187
90	SCFD08T090	8MM	88,8-90	199
100	SCFD08T100	8MM	98,8-100	208
110	SCFD08T110	8MM	108,8-110	224
120	SCFD08T120	8MM	118,8-120	238
130	SCFD08T130	8MM	128,8-130	287
140	SCFD08T140	8MM	138,8-140	301
150	SCFD08T150	8MM	148,8-150	320
160	SCFD08T160	8MM	158,8-160	340

Brazo de sujeción extensible incluido en el precio.

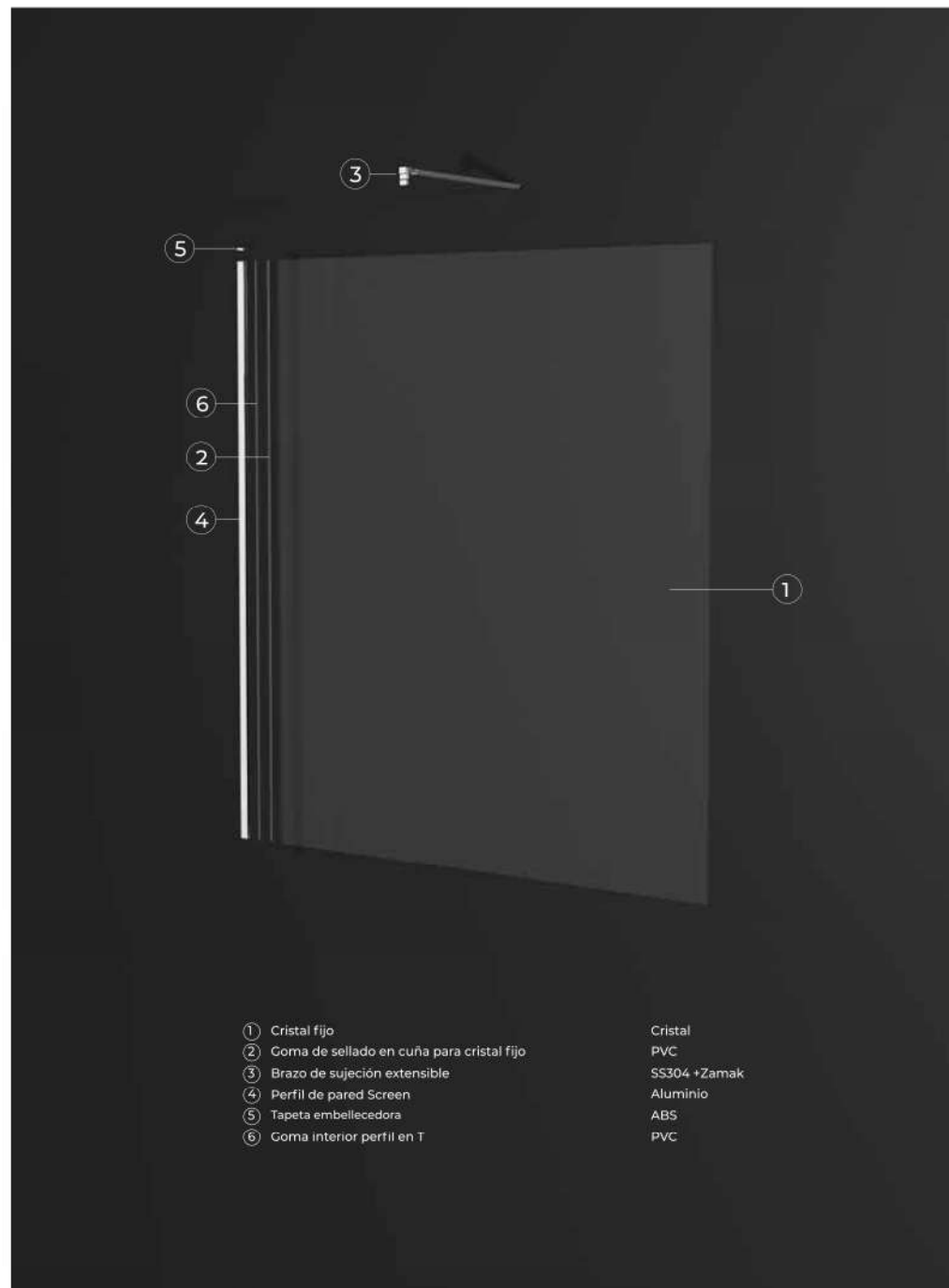

- | | |
|---|--------------|
| ① Cristal fijo | Cristal |
| ② Goma de sellado en cuña para cristal fijo | PVC |
| ③ Brazo de sujeción extensible | SS304 +Zamak |
| ④ Perfil de pared Screen | Aluminio |
| ⑤ Tapeta embellecedora | ABS |
| ⑥ Goma interior perfil en T | PVC |

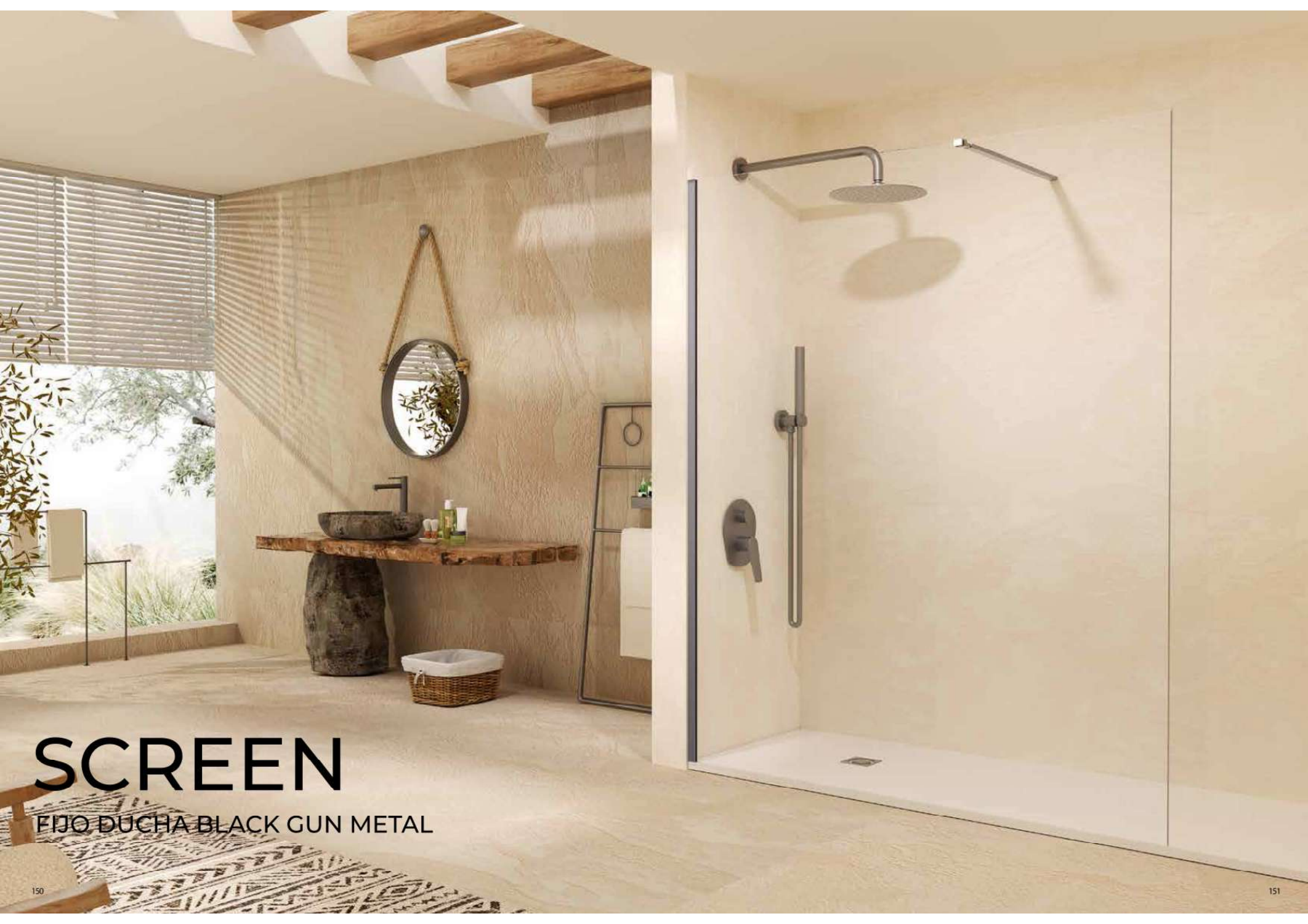

SCREEN

FIJO DUCHA BLACK GUN METAL

SCREEN SERIES



SCREEN SERIES

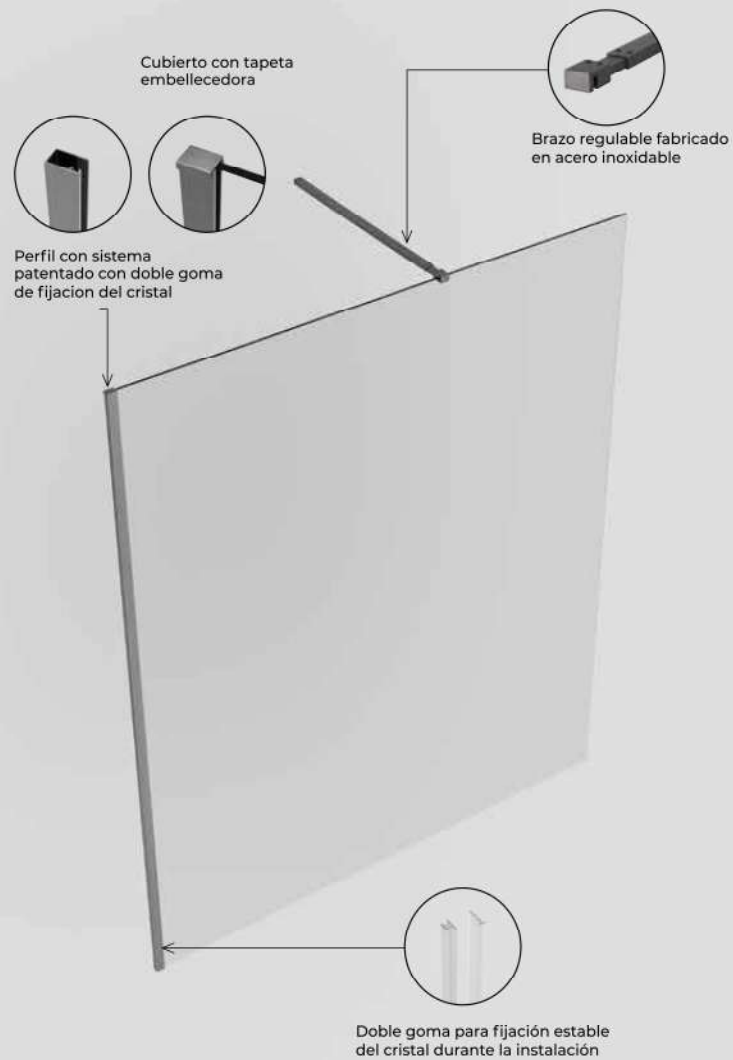

SCREEN FIJO DUCHA BLACK GUN METAL



MEDIDA	REFERENCIA	GROSOR CRISTAL	RANGO DE MONTAJE	PUNTOS
70	SCFD06T070/BGM	6MM	68,8-70	190
80	SCFD06T080/BGM	6MM	78,8-80	203
90	SCFD06T090/BGM	6MM	88,8-90	215
100	SCFD06T100/BGM	6MM	98,8-100	228
110	SCFD06T110/BGM	6MM	108,8-110	241
120	SCFD06T120/BGM	6MM	118,8-120	254



MEDIDA	REFERENCIA	GROSOR CRISTAL	RANGO DE MONTAJE	PUNTOS
50	SCFD08T050/BGM	8MM	48,8-50	191
60	SCFD08T060/BGM	8MM	58,8-60	191
70	SCFD08T070/BGM	8MM	68,8-70	205
80	SCFD08T080/BGM	8MM	78,8-80	221
90	SCFD08T090/BGM	8MM	88,8-90	235
100	SCFD08T100/BGM	8MM	98,8-100	246
110	SCFD08T110/BGM	8MM	108,8-110	265
120	SCFD08T120/BGM	8MM	118,8-120	281
130	SCFD08T130/BGM	8MM	128,8-130	307
140	SCFD08T140/BGM	8MM	138,8-140	320
150	SCFD08T150/BGM	8MM	148,8-150	335
160	SCFD08T160/BGM	8MM	158,8-160	346

Brazo de sujeción extensible incluido en el precio.

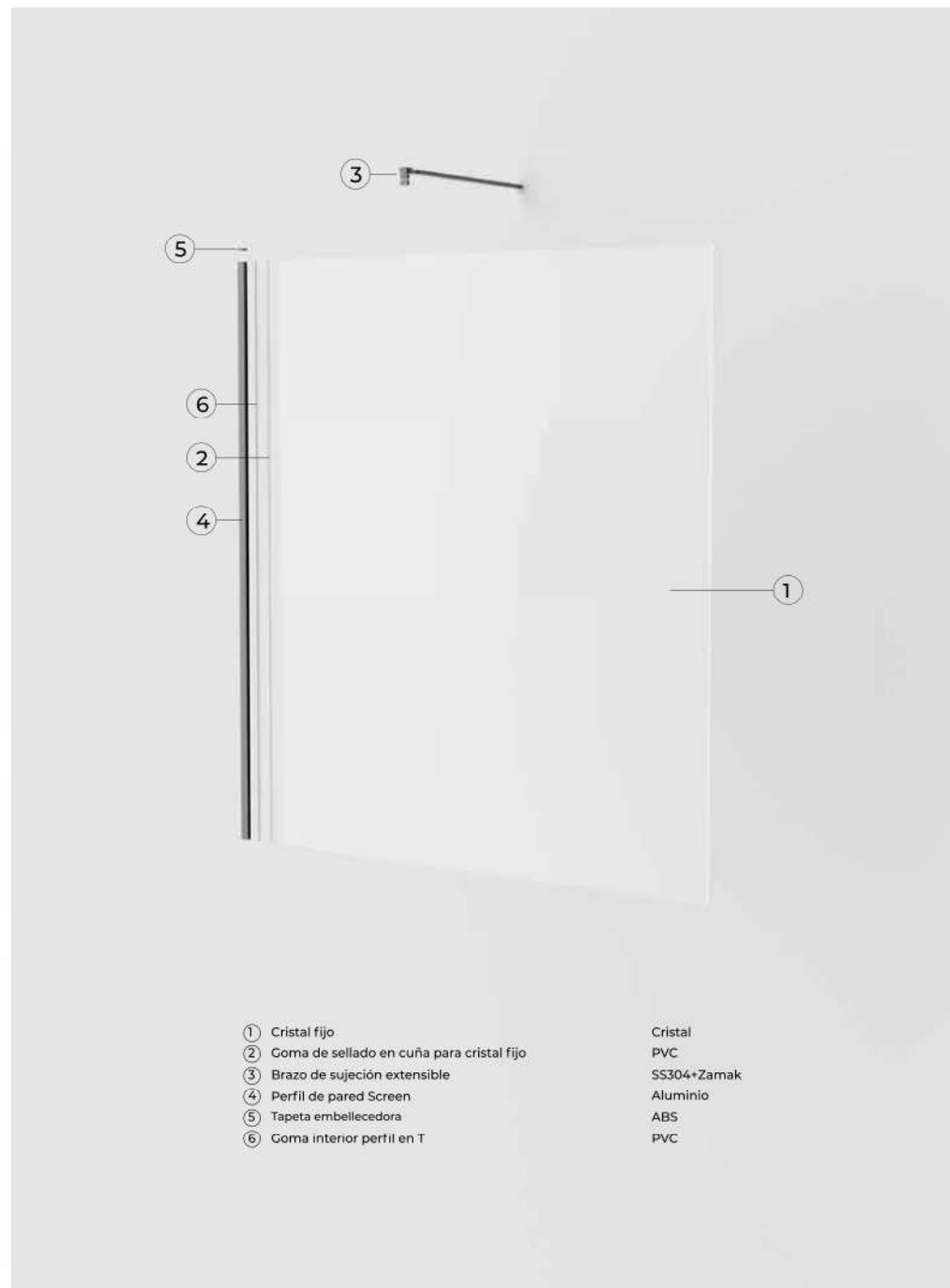

- | | |
|---|-------------|
| ① Cristal fijo | Cristal |
| ② Goma de sellado en cuña para cristal fijo | PVC |
| ③ Brazo de sujeción extensible | SS304+Zamac |
| ④ Perfil de pared Screen | Aluminio |
| ⑤ Tapeta embellecedora | ABS |
| ⑥ Goma interior perfil en T | PVC |



SCREEN

FIJO DUCHA BLANCO MATE

SCREEN SERIES



SCREEN SERIES

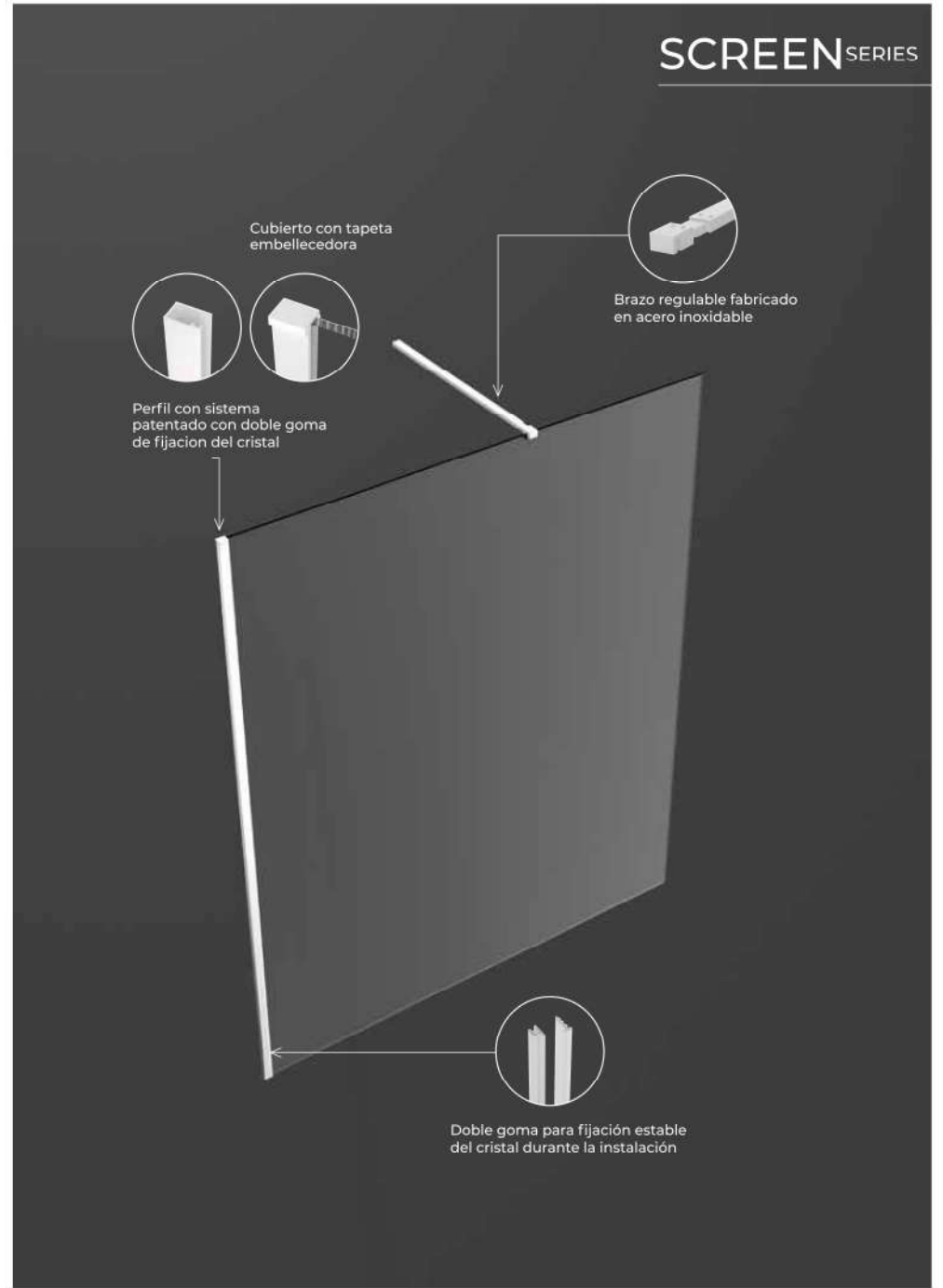

SCREEN FIJO DUCHA BLANCO MATE



MEDIDA	REFERENCIA	GROSOR CRISTAL	RANGO DE MONTAJE	PUNTOS
70	SCFD06T070/BL	6MM	68,8-70	171
80	SCFD06T080/BL	6MM	78,8-80	175
90	SCFD06T090/BL	6MM	88,8-90	185
100	SCFD06T100/BL	6MM	98,8-100	196
110	SCFD06T110/BL	6MM	108,8-110	207
120	SCFD06T120/BL	6MM	118,8-120	218



MEDIDA	REFERENCIA	GROSOR CRISTAL	RANGO DE MONTAJE	PUNTOS
50	SCFD08T050/BL	8MM	48,8-50	175
60	SCFD08T060/BL	8MM	58,8-60	175
70	SCFD08T070/BL	8MM	68,8-70	177
80	SCFD08T080/BL	8MM	78,8-80	190
90	SCFD08T090/BL	8MM	88,8-90	203
100	SCFD08T100/BL	8MM	98,8-100	212
110	SCFD08T110/BL	8MM	108,8-110	228
120	SCFD08T120/BL	8MM	118,8-120	242
130	SCFD08T130/BL	8MM	128,8-130	290
140	SCFD08T140/BL	8MM	138,8-140	305
150	SCFD08T150/BL	8MM	148,8-150	325
160	SCFD08T160/BL	8MM	158,8-160	345

Brazo de sujeción extensible incluido en el precio.

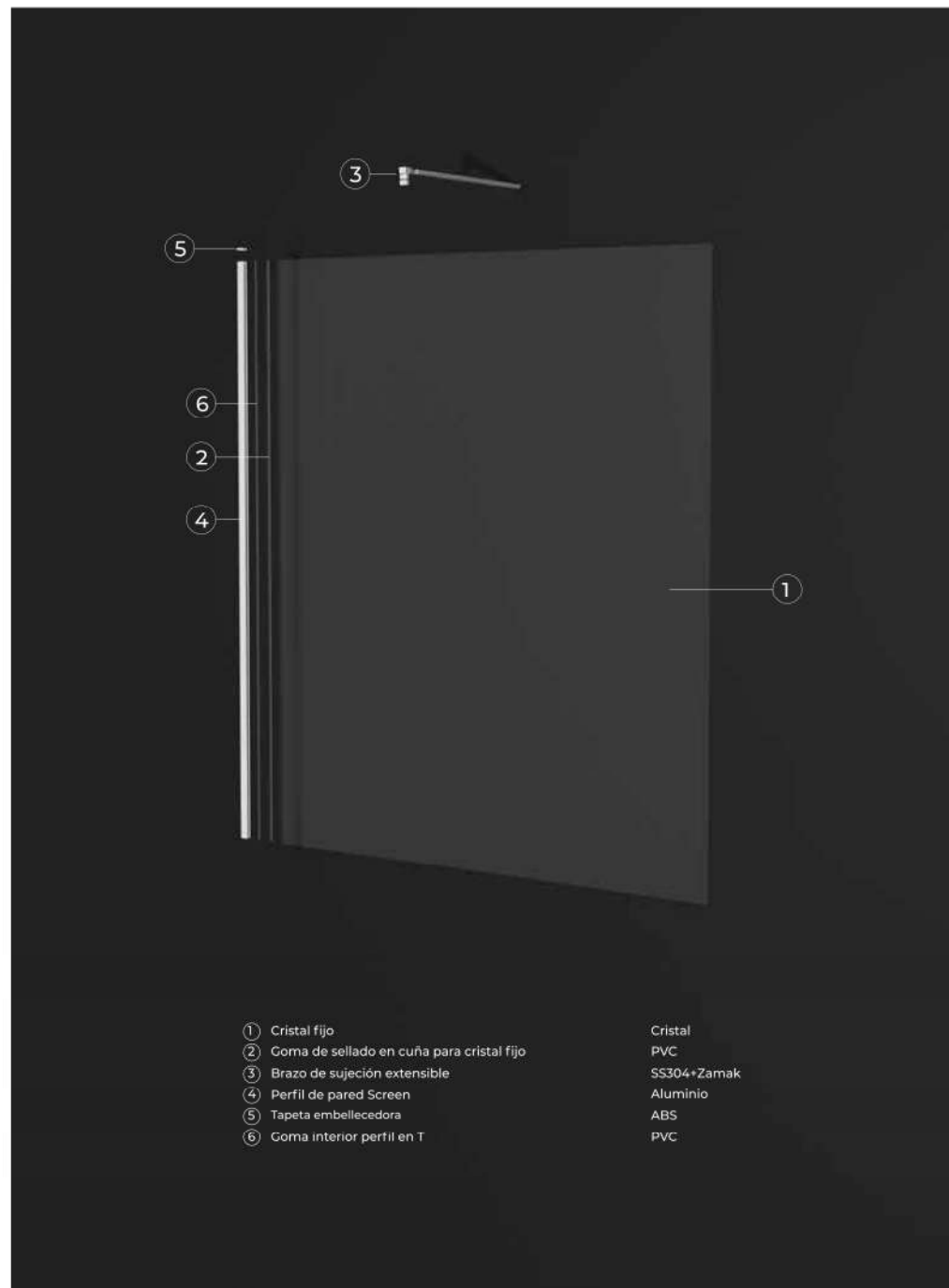

- | | |
|---|--------------|
| ① Cristal fijo | Cristal |
| ② Goma de sellado en cuña para cristal fijo | PVC |
| ③ Brazo de sujeción extensible | SS304+Zarnak |
| ④ Perfil de pared Screen | Aluminio |
| ⑤ Tapeta embellecedora | ABS |
| ⑥ Goma interior perfil en T | PVC |



SCREEN

FIJO DUCHA NEGRO MATE

SCREEN SERIES



SCREEN SERIES

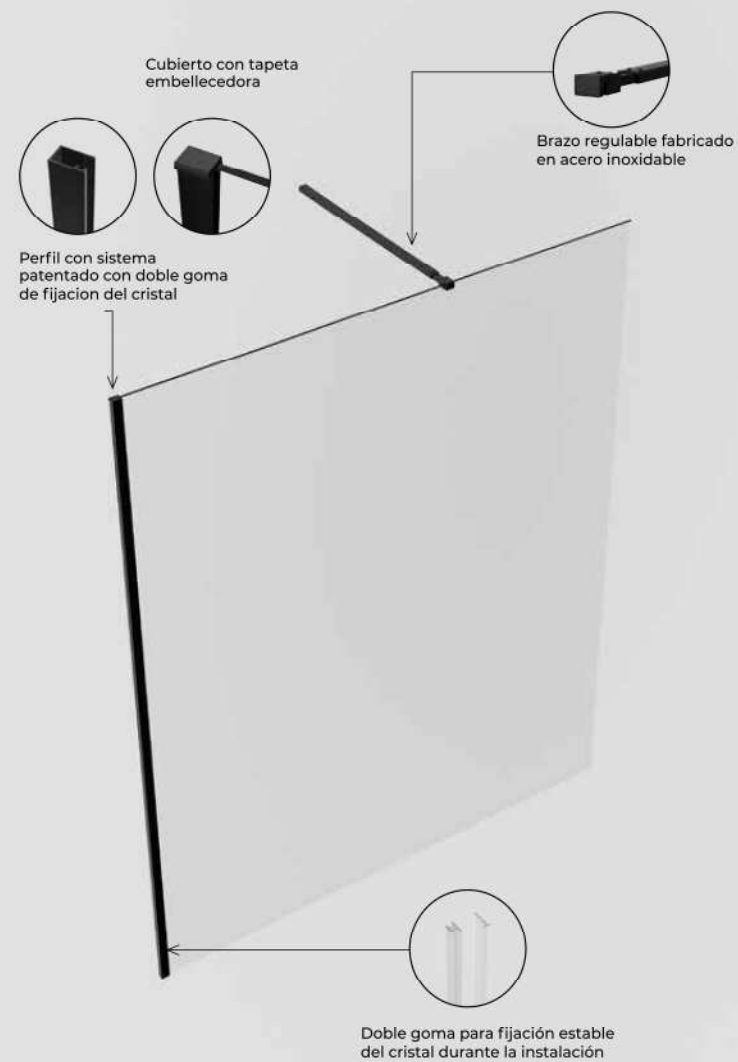

SCREEN FIJO DUCHA NEGRO MATE



MEDIDA	REFERENCIA	GROSOR CRISTAL	RANGO DE MONTAJE	PUNTOS
70	SCFD06T070/NG	6MM	68,8-70	171
80	SCFD06T080/NG	6MM	78,8-80	175
90	SCFD06T090/NG	6MM	88,8-90	185
100	SCFD06T100/NG	6MM	98,8-100	196
110	SCFD06T110/NG	6MM	108,8-110	207
120	SCFD06T120/NG	6MM	118,8-120	218



MEDIDA	REFERENCIA	GROSOR CRISTAL	RANGO DE MONTAJE	PUNTOS
50	SCFD08T050/NG	8MM	48,8-50	175
60	SCFD08T060/NG	8MM	58,8-60	175
70	SCFD08T070/NG	8MM	68,8-70	177
80	SCFD08T080/NG	8MM </td <td>78,8-80</td> <td>190</td>	78,8-80	190
90	SCFD08T090/NG	8MM	88,8-90	203
100	SCFD08T100/NG	8MM	98,8-100	212
110	SCFD08T110/NG	8MM	108,8-110	228
120	SCFD08T120/NG	8MM	118,8-120	242
130	SCFD08T130/NG	8MM	128,8-130	290
140	SCFD08T140/NG	8MM	138,8-140	305
150	SCFD08T150/NG	8MM	148,8-150	325
160	SCFD08T160/NG	8MM	158,8-160	345

Brazo de sujeción extensible incluido en el precio.

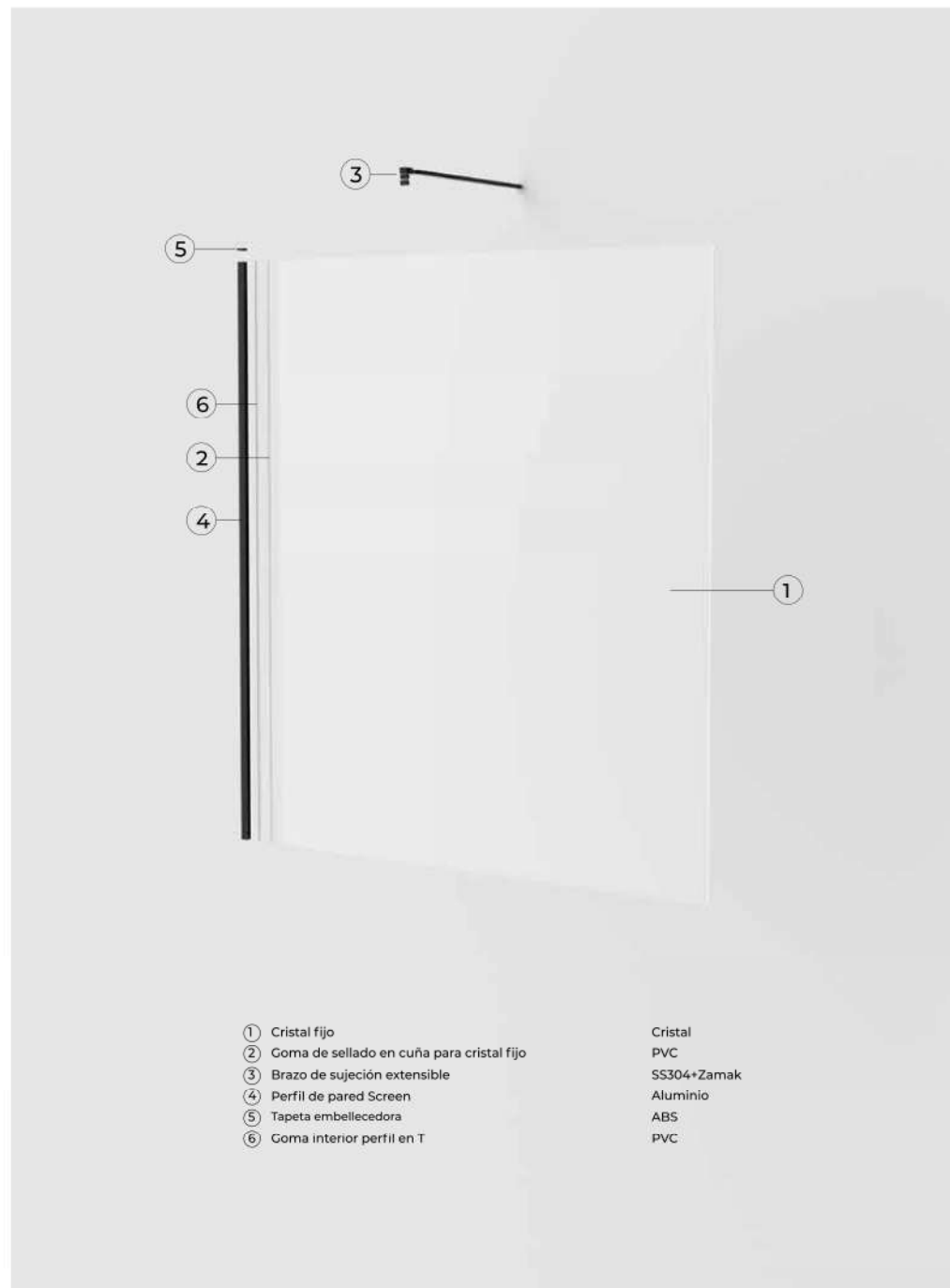

- | | |
|---|-------------|
| ① Cristal fijo | Cristal |
| ② Goma de sellado en cuña para cristal fijo | PVC |
| ③ Brazo de sujeción extensible | SS304+Zamak |
| ④ Perfil de pared Screen | Aluminio |
| ⑤ Tapeta embellecedora | ABS |
| ⑥ Goma interior perfil en T | PVC |



SCREEN

FIJO DUCHA ORO CEPILLADO

SCREEN SERIES



SCREEN SERIES

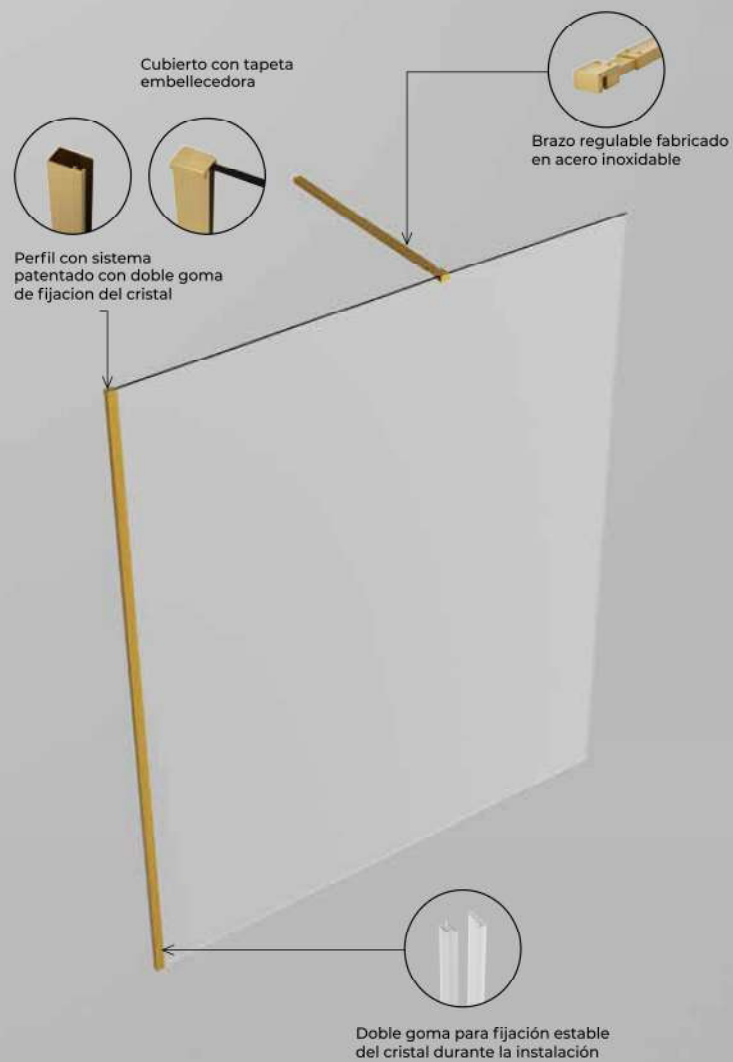

SCREEN FIJO DUCHA ORO CEPILLADO



MEDIDA	REFERENCIA	GROSOR CRISTAL	RANGO DE MONTAJE	PUNTOS
70	SCFD06T070/OC	6MM	68,8-70	190
80	SCFD06T080/OC	6MM	78,8-80	203
90	SCFD06T090/OC	6MM	88,8-90	215
100	SCFD06T100/OC	6MM	98,8-100	228
110	SCFD06T110/OC	6MM	108,8-110	241
120	SCFD06T120/OC	6MM	118,8-120	254



MEDIDA	REFERENCIA	GROSOR CRISTAL	RANGO DE MONTAJE	PUNTOS
50	SCFD08T050/OC	8MM	48,8-50	191
60	SCFD08T060/OC	8MM	58,8-60	191
70	SCFD08T070/OC	8MM	68,8-70	205
80	SCFD08T080/OC	8MM	78,8-80	221
90	SCFD08T090/OC	8MM	88,8-90	235
100	SCFD08T100/OC	8MM	98,8-100	246
110	SCFD08T110/OC	8MM	108,8-110	265
120	SCFD08T120/OC	8MM	118,8-120	281
130	SCFD08T130/OC	8MM	128,8-130	307
140	SCFD08T140/OC	8MM	138,8-140	320
150	SCFD08T150/OC	8MM	148,8-150	335
160	SCFD08T160/OC	8MM	158,8-160	346

Brazo de sujeción extensible incluido en el precio.

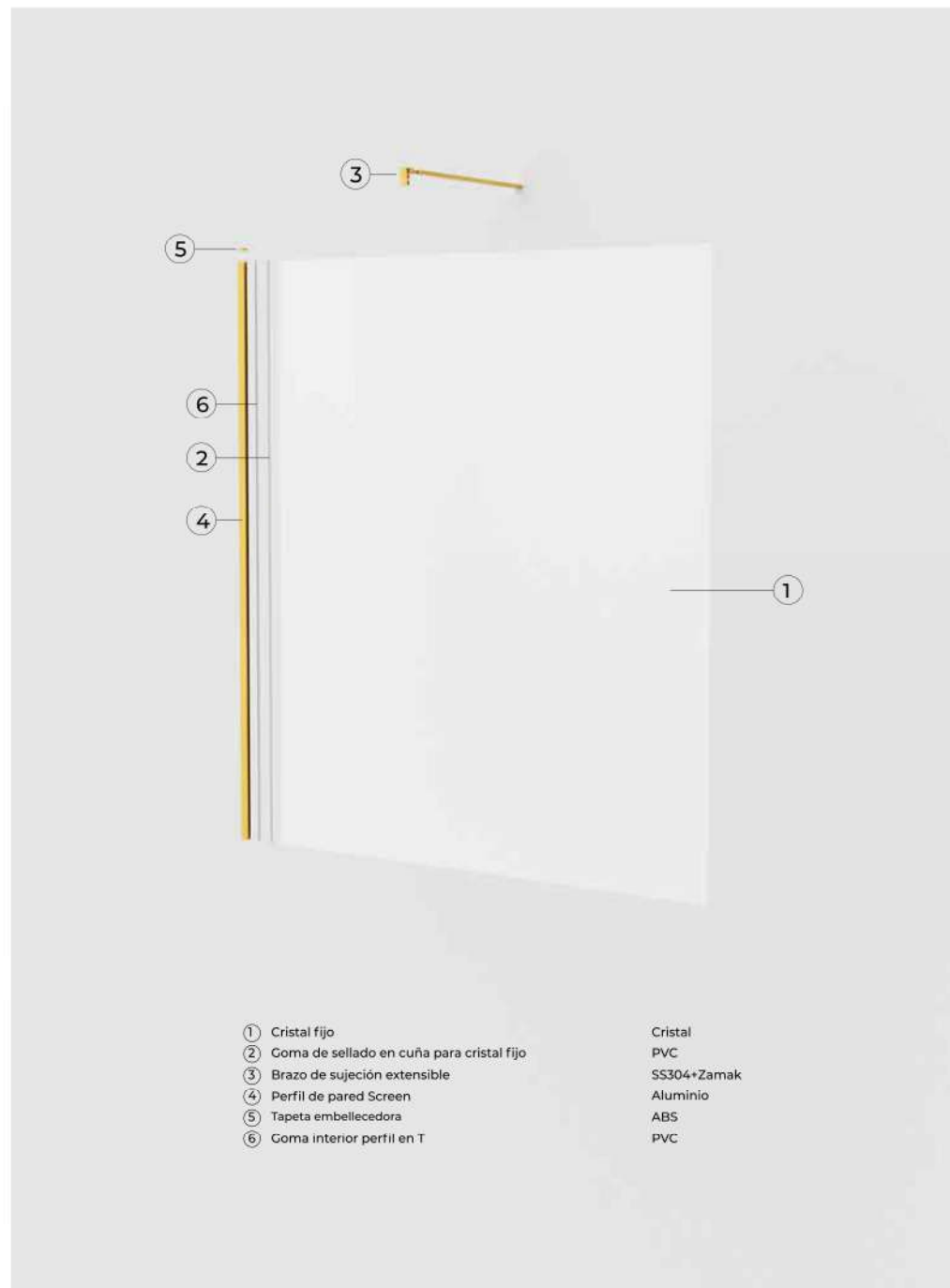

- | | |
|---|-------------|
| ① Cristal fijo | Cristal |
| ② Goma de sellado en cuña para cristal fijo | PVC |
| ③ Brazo de sujeción extensible | SS304+Zamak |
| ④ Perfil de pared Screen | Aluminio |
| ⑤ Tapeta embellecedora | ABS |
| ⑥ Goma interior perfil en T | PVC |



SCREEN

FIJO DUCHA ORO ROSA CEPILLADO

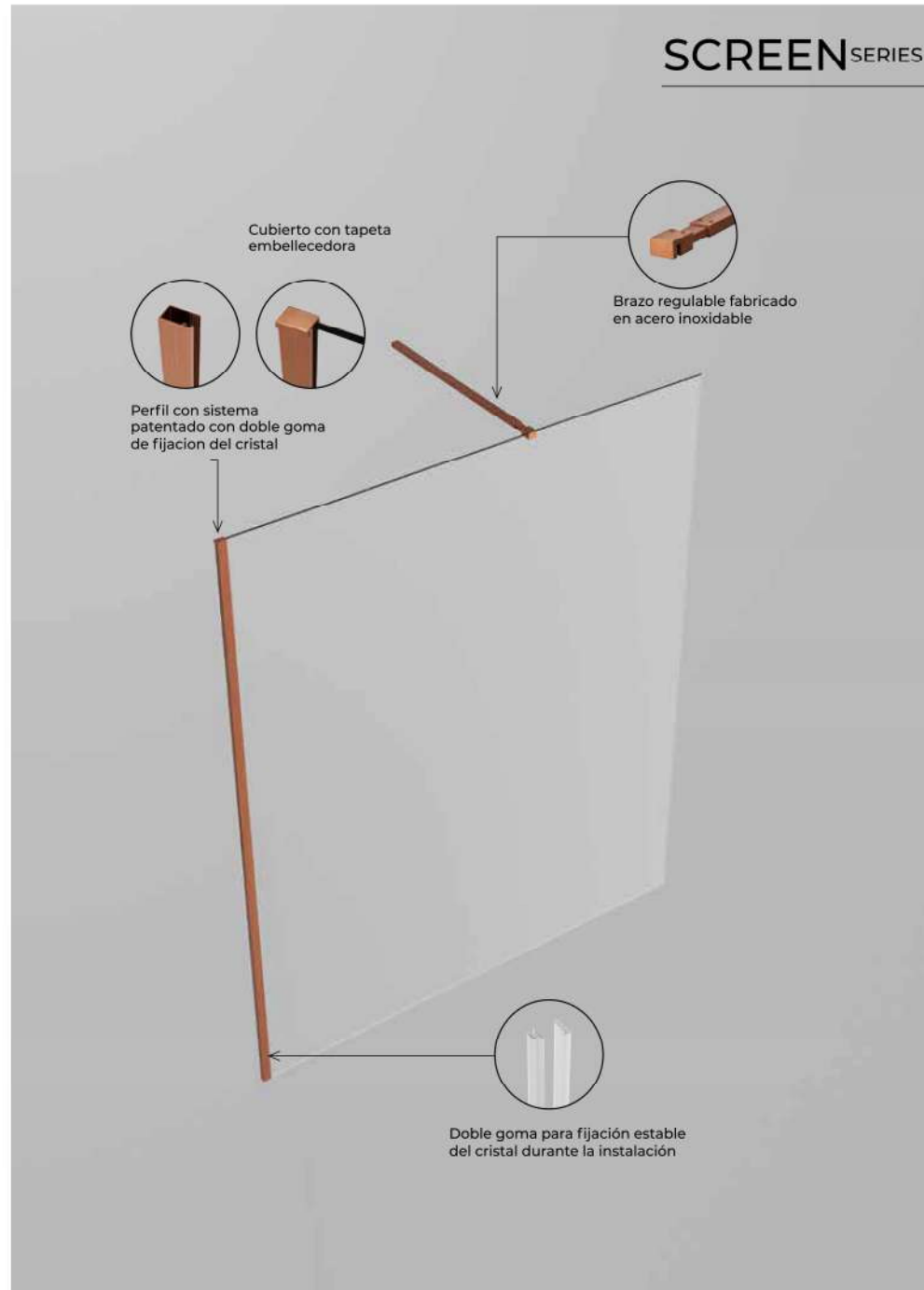

SCREEN FIJO DUCHA ORO ROSA CEPILLADO



MEDIDA	REFERENCIA	GROSOR CRISTAL	RANGO DE MONTAJE	PUNTOS
70	SCFD06T070/ORC	6MM	68,8-70	190
80	SCFD06T080/ORC	6MM	78,8-80	203
90	SCFD06T090/ORC	6MM	88,8-90	215
100	SCFD06T100/ORC	6MM	98,8-100	228
110	SCFD06T110/ORC	6MM	108,8-110	241
120	SCFD06T120/ORC	6MM	118,8-120	254



MEDIDA	REFERENCIA	GROSOR CRISTAL	RANGO DE MONTAJE	PUNTOS
50	SCFD08T050/ORC	8MM	48,8-50	191
60	SCFD08T060/ORC	8MM	58,8-60	191
70	SCFD08T070/ORC	8MM	68,8-70	205
80	SCFD08T080/ORC	8MM	78,8-80	221
90	SCFD08T090/ORC	8MM	88,8-90	235
100	SCFD08T100/ORC	8MM	98,8-100	246
110	SCFD08T110/ORC	8MM	108,8-110	265
120	SCFD08T120/ORC	8MM	118,8-120	281
130	SCFD08T130/ORC	8MM	128,8-130	307
140	SCFD08T140/ORC	8MM	138,8-140	320
150	SCFD08T150/ORC	8MM	148,8-150	335
160	SCFD08T160/ORC	8MM	158,8-160	346

Brazo de sujeción extensible incluido en el precio.

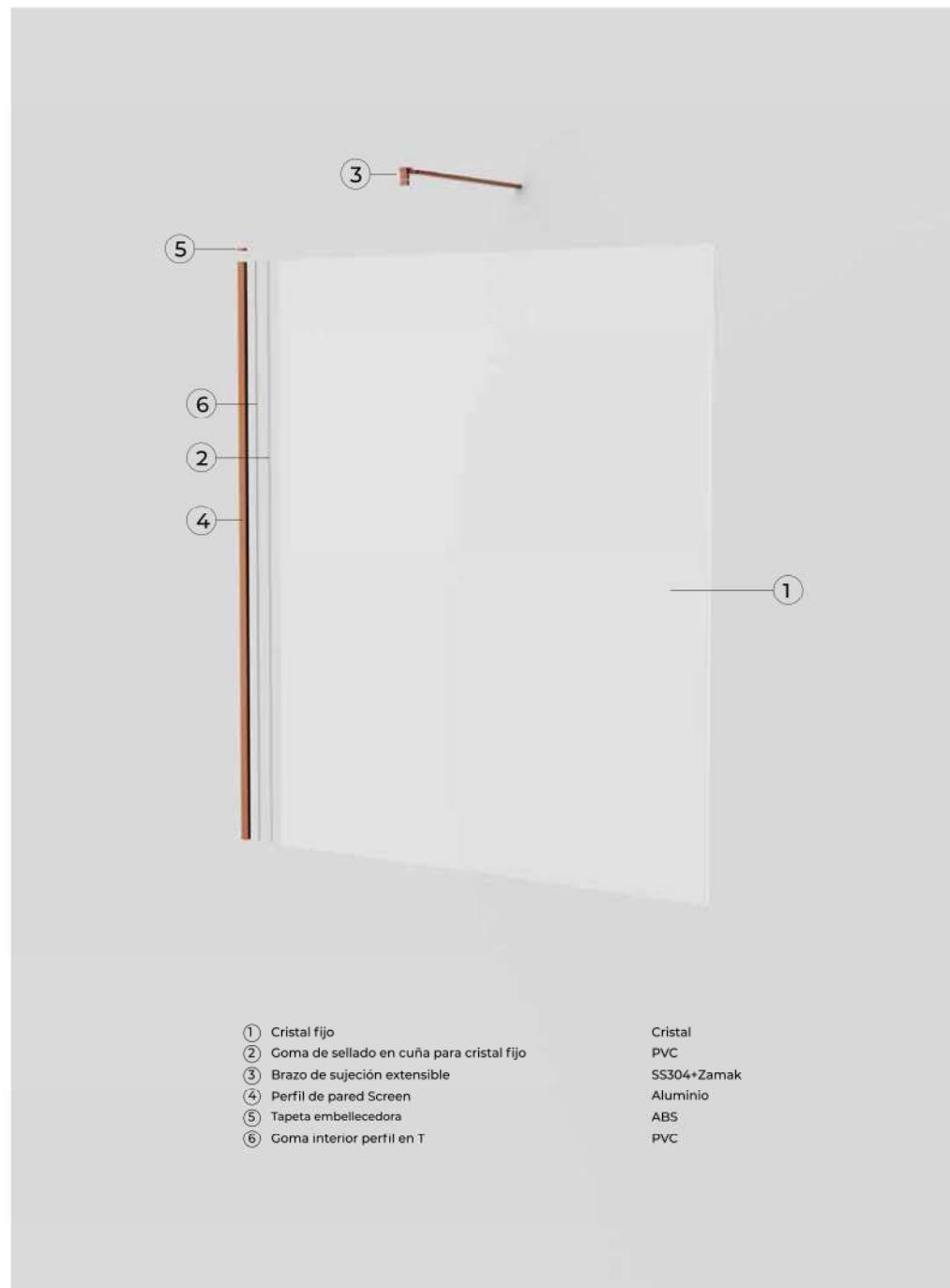

- | | |
|---|-------------|
| ① Cristal fijo | Cristal |
| ② Goma de sellado en cuña para cristal fijo | PVC |
| ③ Brazo de sujeción extensible | SS304+Zamak |
| ④ Perfil de pared Screen | Aluminio |
| ⑤ Tapeta embellecedora | ABS |
| ⑥ Goma interior perfil en T | PVC |

Repuestos _

Serie STYLO / EASY

Gomas imán para puertas correderas



STYLO - GI001
EASY - GI003
Goma imán puerta TRP.
Puntos: 5



JGI001
Juego gomas imán 180° TRP.
Puntos: 10



JGI002
Juego gomas imán 90° TRP.
Puntos: 10



STYLO - GI001/NG
EASY - GI003/NG
Goma imán puerta NG.
Puntos: 6



JGI001/NG
Juego gomas imán 180° NG
Puntos: 12



JGI002/NG
Juego gomas imán 90° NG
Puntos: 12

Gomas de cruce



GCP001
Goma cruce puerta TRP
Puntos: 4



GCF001
Goma cruce fijo TRP
Puntos: 4



GCP001/NG
Goma cruce puerta NG
Puntos: 5



GCF001/NG
Goma cruce fijo NG
Puntos: 5

Gomas vierteaguas



Puntos: 3



Puntos: 4

Para las gomas vierteaguas es necesario indicar serie, modelo y medida, ya que existen varias referencias y medidas en función de la medida de la puerta.

Gomas perfil de cierre imán (serie EASY)



EAGIP001
Goma imán perfil EASY TRP
Puntos: 8



EAGIP001/NG
Goma imán perfil EASY NG
Puntos: 8

Serie STYLO / EASY

Liberador de puerta



LP001
Cromo
Puntos: 15



LP001/BGM
Black gun metal
Puntos: 30



LP001/NG
Negro mate
Puntos: 18



LP001/OC
Oro cepillado
Puntos: 30



LP001/ORC
Oro rosa cepillado
Puntos: 30



ROD001
Cromo
Puntos: 7/ud.



ROD001/BGM
Black gun metal
Puntos: 9/ud.



ROD001/NG
Negro mate
Puntos: 8/ud.



ROD001/OC
Oro cepillado
Puntos: 9/ud.



ROD001/ORC
Oro rosa cepillado
Puntos: 9/ud.

Serie STYLO

Maneta serie STYLO



TIR002
Cromo
Puntos: 21



TIR002/BGM
Black gun metal
Puntos: 33



TIR002/NG
Negro mate
Puntos: 24



TIR002/OC
Oro cepillado
Puntos: 33



TIR002/ORC
Oro rosa cepillado
Puntos: 33

Serie EASY

Maneta serie EASY



TIR001
Cromo
Puntos: 18



TIR001/NG
Negro mate
Puntos: 21

SERIE SCREEN

Brazo de sujeción cuadrada fija (50cm) 45°-90°



SCBS001
Cromo
Puntos: 21



SCBS001/BGM
Black gun metal
Puntos: 45



SCBS001/BL
Blanco mate
Puntos: 23



SCBS001/NG
Negro mate
Puntos: 23



SCBS001/OC
Oro cepillado
Puntos: 45



SCBS001/ORC
Oro rosa cepillado
Puntos: 45

Brazo de sujeción cuadrada extensible (70-110cm) 45-90°



SCBS003
Cromo
Puntos: 38



SCBS003/BGM
Black gun metal
Puntos: 72



SCBS003/BL
Blanco mate
Puntos: 40



SCBS003/NG
Negro mate
Puntos: 40



SCBS003/OC
Oro cepillado
Puntos: 72



SCBS003/ORC
Oro rosa cepillado
Puntos: 72

Brazo de sujeción cuadrada extensible (70-110cm) 90°



SCBS006
Cromo
Puntos: 29



SCBS006/BGM
Black gun metal
Puntos: 60



SCBS006/BL
Blanco mate
Puntos: 29



SCBS006/NG
Negro mate
Puntos: 29



SCBS006/OC
Oro cepillado
Puntos: 60



SCBS006/ORC
Oro rosa cepillado
Puntos: 60

El modelo que va incluido por defecto en el modelo SCREEN es el SCBS006

VIDEOS DE MONTAJE

SERIE STYLO

Frontal 1 fijo + 1
corredera

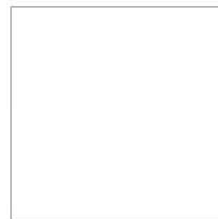

Frontal 2 fijos + 2
correderas



Entrada vértice 2 fijos
+ 2 correderas



SERIE EASY

Frontal 1 fijo + 1
corredera



Frontal 2 fijos + 2
correderas



Entrada vértice 2 fijos
+ 2 correderas



SERIE SCREEN

Fijo ducha

